

Антон Шаганов
Щука. Все способы ловли

Настоящая рыбалка –

АНТОН ШАГАНОВ

ЩУКА

ВСЕ СПОСОБЫ ЛОВЛИ

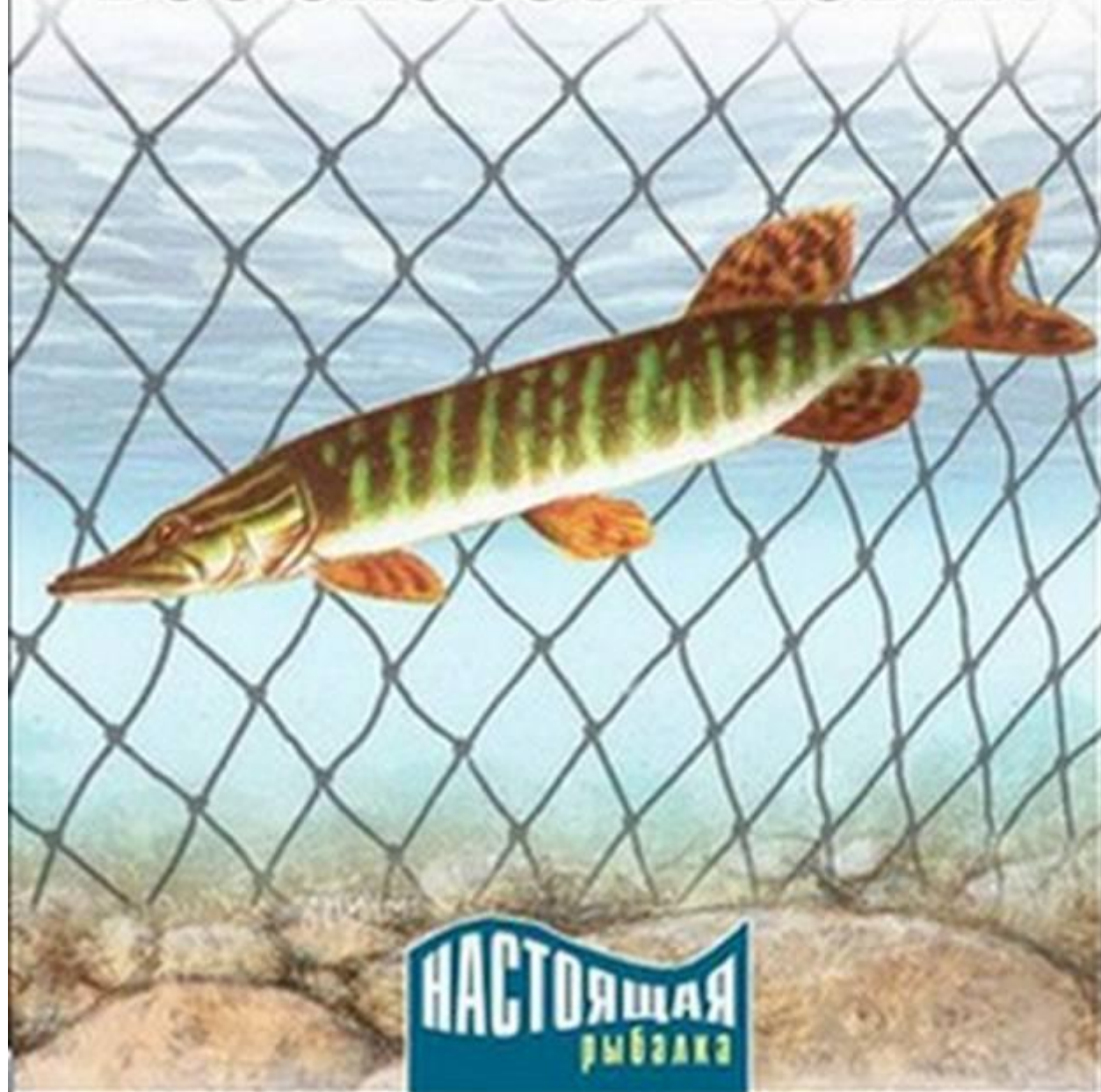

Аннотация

В новой книге известный специалист Антон Шаганов рассказывает обо всех способах (как зимних, так и летних) ловли щуки, наиболее широко распространенной хищной рыбы российских и сопредельных внутренних водоемов. Наряду с известными жерлицами, кружками и спиннингом описаны применяемые для ловли по лицензиям сетные и другие рыболовные орудия, не относящиеся к спортивным.

Способы и снасти, разрешенные или разрешенные с ограничениями современным законодательством, описаны подробно, безусловно запрещенные — кратко, в качестве исторического экскурса. Книга рассчитана на широкий круг читателей-рыболовов.

Предисловие По щучьему веленью...

Щука — самый популярный объект любительского рыболовства в нашей стране. Возможно, многие захотят оспорить такое безапелляционное утверждение — и лещатники, и сазанятники, и сомятники, и любители побороться с королем наших вод — с лососем.

Но мы не будем вступать в споры — многомиллионная армия «щукарей» меня поймет и поддержит, а несогласные могут отложить эту книгу в сторону и почитать что-нибудь о ловле сомов и лососей.

В чем же причины такой популярности?

Во-первых, в широчайшем распространении щуки — трудно найти точку на карте нашей страны, где местные рыболовы не знакомы со щукой.

Щука водится везде — в опресненных морских заливах и в крошечных бессточных озерах; в великих русских и сибирских реках, и просто в реках, и в речках, и в речушках, и даже в мелководных лесных ручьях; в озерах, более похожих на болото — с топким дном и плавучими берегами, и в озерах, более похожих на моря — в Байкале и Ладоге... Проще сказать, где щуку не встретить: в промерзающих до дна тундровых и лесотундровых озерах да в быстрых верховьях холодных рек — родниковых или текущих с ледников.

Во-вторых, щука очень плодовита и, при достаточном количестве пищи, очень быстро растет. Есть в немалом числе любители рыбалки, лишенные возможности ездить за тысячи километров, чтобы померяться силами с лососем или тайменем, и ловящие рядом с домом, на относительно небольших водоемах. Именно быстро растущая щука — не плотвички, не окуньки и не подлещики — дает таким рыболовам возможность испытать азарт схватки с крупной рыбой.

В-третьих, щука ловится круглый год, без перерывов и межсезоний. И нет другой рыбы, для поимки которой изобретательными рыболовами придумано столько снастей и способов ловли: высокоспортивный спиннинг и высокоуловистый троллинг, архаичная жерлица-рогулька и жерлицы суперсовременные, с электронной сигнализацией поклевки, сети и бредни, кружки и отвесное блеснение, наметки и саки, обыкновенные поплавочные и донные удочки, переметы и продольники, хитроумные ловушки и даже капканы...

Щука демократична — нет в ее ловле ни материальных, ни возрастных ограничений. И матерый троллингист, бороздящий в навороченном катере просторы водохранилища, и мальчишка, впервые насаживающий пескаррика на самодельную живцовую удочку, — у всех есть шанс на удачу, шанс поймать свою чудо-щуку.

Недаром щука — не лосось, не таймень, — стала персонажем русских пословиц и сказок: зачерпнул Емеля воды — глядь, а в бадье щука!

Емелина бадья — единственная, наверное, снасть для ловли щуки, о которой не будет рассказано в этой книге. Все остальные описаны: некоторые подробно, другие — архаичные, вышедшие из употребления — лишь упомянуты для полноты картины, о третьих поневоле пришлось писать не столь полно, как они того заслуживают (спиннинг, например, тема

неисчерпаемая, об этой снасти и ловле ею можно написать и две, и три, и четыре книги).

Мало кто из рыболовов ловил щуку ВСЕМИ существующими способами — надеюсь, каждый читатель найдет для себя в книге что-то новое и полезное, и применит новые знания на практике, и поймает свою чудо-щуку...

Антон Шаганов ,
Февраль 2010

I. Ловля щук на крючковые снасти

Немного о щучьей жизни

Друзья-рыболовы, тестируя мои пока не изданные книги, как-то задали вполне закономерный вопрос: а почему, Антон, ты всегда начинаешь описание образа жизни той или иной рыбы с пространной цитаты из Брема? Собственных познаний не хватает? Или ленишься написать то же самое, но своими словами?

Да не ленюсь я... Но сколько ж можно?! Сотый раз одно и то же — своими словами? Вот, к примеру, назвал классик Брем щуку «пресноводной акулой» — и началось... Сравнение повторил Сабанеев, цитировавший «Жизнь животных» без кавычек и целыми страницами, а уж за ним начали твердить авторы рыболовных статей и книг: акула, акула, акула, акула... Акул на их страницах уже больше, чем в Тихом океане. Акула? — так предьявите съеденных купальщиков; нет таких — придумайте, пожалуйста, свои сравнения. Еще пример: упомянул Брем о том, что щука была в большом почете на столах средневековых англичан, а вот древние римляне ее игнорировали, — Брем упомянул, Сабанеев повторил, и кочуют по сей день бедные англичане с римлянами по страницам рыболовных изданий...

Вот потому мы и начинаем с первоисточков, с классика Брема, а то из щучьей жизни, что он не упомянет, будет упомянуто позже, при описании различных способов ловли.

Итак:

Наша обыкновенная щука (*Esox lucius*) — самый страшный хищник европейских озер и рек, «акула внутренних вод». Род, представителем которого она служит, отличается полной зубной системой и мелкими, крепко сидящими чешуйками; добавочные жабры невидимы, брюшные плавники прикреплены на середине брюха, спинной и заднепроходный — на конце тела, недалеко от очень большого, несколько вырезанного посередине хвостового плавника. Кроме того, особенно характерны для щуки приплюснутая голова и широкая морда с большим разрезом рта. По цвету и рисунку эта рыба чрезвычайно варьирует, но вообще можно сказать, что спина черноватая, более или менее одноцветная, бока серые, разрисованы мраморными или поперечными пятнами, а брюхо белое, усажено черными крапинками. Грудные и брюшные плавники красноватые, спинной и заднепроходный буроватые; хвостовой плавник имеет обыкновенно на верхнем крае черные пятна. Длиной щука не уступает ни одной из лососевых рыб, весом разве семге и дунайскому лососю; длина ее может достигать 2 м, вес 35 кг, хотя щук длиной в 1,3 м и весом в 25 кг должно считать редким явлением.



Рис. 1. Щука: 1 —с полосатой окраской; 2 — с пятнистой окраской.

Щука водится во всех пресных водах Европы и в подобных же водах Азии и Америки; в Испании и в Исландии она, говорят, не встречается. В Альпах она восходит до 1500 м высоты, в горах южной Европы, наверно, еще выше. Она нигде не может считаться редкой, в большинстве местностей, напротив, обыкновенна, но едва ли в каком-либо другом месте она водится в таком числе, как в Оби и ее притоках, которые соединяют в себе все условия для ее благосостояния. Но она умеет приспосабливаться к местным условиям и, по-видимому, так же хорошо чувствует себя в мелких болотистых водах, как в глубоком чистом озере. Сила и быстрота плавания, замечательная острота чувств и необыкновенная хищность составляют самые выдающиеся черты ее. Она стрелой плывет в воде, движимая мощным хвостом, усиленным участием спинного и заднепроходного плавников, зорко смотрит во все стороны и бросается на добычу почти с безошибочной точностью. Прожорливостью щука превосходит всех других пресноводных рыб. Ей все годится. Она глотает рыб всякого рода, не исключая себе подобных, кроме того, лягушек, птиц и млекопитающих, которых может захватить своей широкой пастью. Молодых гусей, уток, водяных курочек и тому подобное часто находили в ее желудке, а также змей, но не жаб. Рыб с колючими спинными плавниками, как, например, окунь, она не глотает тотчас, а держит в зубах, пока он не умрет; колюшке же она предоставляет спокойно играть вокруг себя, не осмеливаясь нападать на нее, и имеет достаточное основание для такой осторожности. Блох нашел молодую неопытную щуку с колюшкой во рту, спинной шип которой пронзил небо щуки и торчал наружу около ноздрей.

Время нереста щуки приходится на первые весенние месяцы, начинается часто уже в начале марта, но может затягиваться и до мая. Под влиянием полового побуждения обыкновенно довольно осторожная щука становится глухой и слепой, и ее можно поймать руками. В одной самке, весом 4 кг, насчитали до 150 тысяч яиц. Они откладываются на неглубоких местах, поросших тростником и другими водяными растениями, и уже по прошествии немногих дней из них выходят мальки. Значительная их часть находит себе могилу в желудке более старых щук, другая часть, быть может едва ли меньшая, становится жертвой братьев, — которые растут тем скорее, чем больше находят пищи. Говорят, что щуки могут доживать до глубокой старости; прежние писатели сообщали о щуках, которые будто бы достигали возраста более ста лет.

Во времена римлян мясо щуки не пользовалось уважением. В позднейшее время на нее стали смотреть иначе, и в течение в целых столетий мясо ее считалось, по крайней мере в Англии, о лучше лосося. Еще и в настоящее время хорошо приготовленная щука пользуется почетом, и потому эту хищную рыбу преследуют не только из-за приносимого ею вреда.

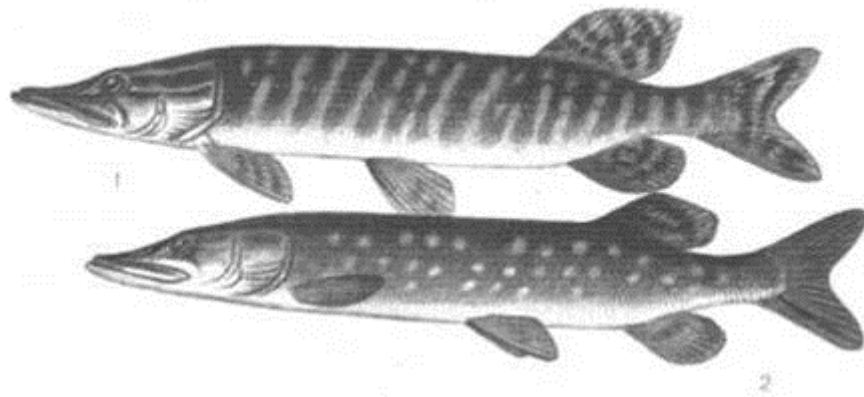
Способы ловли щуки различны. Кроме сети и мережи употребляют главным образом удочку, охотнее всего так называемую донную.

Для прудового хозяйства щука превосходна, предполагая, что ее помещают туда, где

она не может вредить, или доставляют ей достаточный запас рыб. В прудах для карпов ее держат для того, чтобы она заставляла ленивых карпов двигаться; однако надо быть осторожным и сажать лишь маленьких щук, которые не могут вредить, а при вылавливании пруда тщательно отыскивать их и удалять.

А. Брем «Жизнь животных», т. 4 «Рыбы и амфибии»

Несколько слов о живцах

Много раз приходилось встречаться в рыболовной литературе с утверждением: лучше всего щуки ловятся на знакомых им живцов, то есть на рыбешек, водящихся в том же водоеме. Поэтому живца надо всегда добывать там, где вы рыбачите.

Моя личная практика показала полную ложность этого утверждения: щуки отлично клевали на привозных карасиков, ротанчиков, гольцов и верховок даже в тех реках, где эти рыбешки не встречаются. Более того, я уверен, что если не пожалеть финансов и закупить на птичьем рынке в качестве живцов каких-нибудь меченосцев или барбусов — щуки и от такого экзотического угощения не откажутся. А если вдруг откажутся, то и плотвички с пескариками, пойманные на месте и насаженные на крючок, успеха не принесут.

Между прочим, рыбоводы, запуская в водоем новый вид рыбы, всегда стараются выпустить не мальков, а подращенных, более крупных рыбешек, имеющих больше шансов спастись от хищников, — годовиков, а иногда и двухлеток. Вопрос: стоило бы им идти на лишние затраты, если бы щуки и щурята опасливо шарахались от мальков непривычного вида?

Мозг у щуки слишком мал, чтобы в нем могла сложиться логическая цепочка: «я эту рыбешку никогда не видела — все незнакомое есть опасное — воздержусь-ка я от атаки и поищу хорошо знакомого пескаря». А условный рефлекс — не бросаться на незнакомых рыб — мог бы сформироваться лишь там, где определенные виды рыб ядовиты для хищников. В наших внутренних водах такие не водятся.

Практика ловли спиннингом на искусственные приманки подтверждает мои выкладки: за какую, подскажите, знакомую пищу может принять щука иные мягкие приманки, «октопуса», например? Пресноводных головоногих моллюсков в наших реках и озерах не наблюдается, однако щука ловится на их имитацию достаточно успешно.

Иное дело, что перевозка живцов на большие расстояния часто приводит к неоправданным потерям среди них. Но неподалеку от заветного щучьего места почти всегда можно найти ручеек, богатый гольцами или гольянами, либо небольшой заросший прудик, заселенный карликовыми карасями, не имеющими шанса вырасти до зачетных размеров. Поймать эту мелочь нетрудно, а окуньки, плотвички, голавлики и подлещички из «основного» водоема получают шанс дорасти до солидного размера и порадовать рыболова.

Однако порой рыболовные правила отдельных регионов весьма категоричны: ловить на привозного живца нельзя, и точка. Непонятно лишь, как в ряде случаев контролируется исполнение этого запрета — плотвички с пескариками паспорт с пропиской с собой не носят, докажи-ка, что рыбы они не местные...

С предпочтением щуками знакомых живцов этот пункт правил, разумеется, никак не связан. Где ж это видано, чтобы рыбинспекция заботилась о пополнении садков нашего брата-рыболова? Они, наоборот, рыбу от нас охраняют... Причина иная: случается, что в отдельных водоемах края или области бушуют рыбы эпидемии (вернее, по научному выражаясь, эпизоотии). В таком случае правила лучше соблюдать, либо узнать в той же инспекции список зараженных водоемов, — если не хотите заразить обитателей своего любимого озера каким-нибудь гельминтозом.

Хотя на самом деле запрет привозных живцов — паллиатив и полумера. Цитирую по учебнику рыбоводства:

«Заражение водоема и рыбы может передаваться через непродезинфицированный инвентарь, орудия лова, спецодежду, применявшиеся при работе с больной рыбой».

Многие ли рыболовы, прежде чем отправиться на новый водоем, обрабатывают сапоги, садки и надувные лодки дезраствором? Может, кто-нибудь имеет обыкновение свои блесны и крючки отправлять в автоклав и сухожаровой шкаф? Я таких не знаю. А еще нельзя забывать водоплавающих птиц, перелетающих с водоема на водоем, как им заблагорассудится.

Ладно, довольно о грустном. Вернемся к живцам. Ловля наиболее успешна, если живец отвечает трем условиям:

Во-первых, размер живца должен соответствовать размеру предполагаемой добычи. Во-вторых, под водой он должен быть издали заметен («заметен» — в данном контексте не значит, что хищник непременно должен увидеть живца глазами, щука может и боковой линией почувствовать метания рыбки, насаженной на крючок). В-третьих, весьма желательно, чтобы живец соответствовал своему названию — был живучим, долго сохранял подвижность.

Первое условие вроде бы кажется очевидным, но многие рыболовы впадают в грех жадности, особенно при ловле на живца поплавочной удочкой. Рассуждают примерно так: «Крупный хищник мелкую рыбешку легко проглотит, а вот мелкий на крупную не покусится. Насажу маленькую верховку — и крупные щуки мои, и средние с мелкими, и окуни...»

Рассуждение ошибочное. Хотя факты свидетельствуют: порой малька атакует крупная, на несколько килограммов, щука, — но это лишь исключения, подтверждающие правило. Значит, малек оказался перед самой щучьей пастью — и она не выдержала, схватила. На проплывающую в трех метрах верховку крупная щука внимания не обратит: для нее гоняться за такой мелкой добычей означает потратить больше энергии, чем получить в результате удачной охоты.

Не надо путать ловлю на малька и ловлю на живца — при внешней схожести они ориентированы на разных рыб. Малек, насаженный на живцовую щучью удочку (т. е. оборудованную металлическим либо кевларовым поводком), крупную щуку не привлечет по указанным выше причинам. Окуни же, если не очень голодны, металлического поводка пугаются, клюют гораздо реже обычного. Ну и какой же улов ждет жадного рыболова? Правильно, ловить он будет в основном щучек-недомерков, которых брать грешно, а выпустить неповрежденными трудно, — одинарный крючок (на другой малька не насаживают) они заглатывают очень глубоко...

Лишь весной, по самому последнему льду, крупных щук можно успешно ловить на малька. Дело в том, что хищницы переполнены икрой, и добыча привычных размеров в желудок к ним уже не помещается. (Некоторые рыбы, судак, например, имеют узкую глотку, и охотятся на узких, вытянутых рыбок, подлещики и густерки в качестве живца успеха иметь не будут; но к главной нашей героине, щуке, это не относится — и пасть, и глотка у нее о-го-го...)

Второе и третье требование к живцам — заметность и живучесть — совместить иногда трудно. Например, уклейка, с ее яркой блестящей чешуей и порывистыми движениями, — один из самых заметных живцов. Но, увы, быстро «скисает» — поворачивается на бок и едва шевелит плавниками. А неприметный и незаметный издали ротанчик может полдня сохранять бодрость, да еще пережить при этом пару неудачных хваток...

Поэтому трудно сказать, второй или третий пункт важнее при выборе живцов. Все зависит от применяемой снасти и конкретных условий ловли.

То же самое относится и к способам насадки живца на крючок или на снасточку из нескольких крючков. Рыболовы придумывали таких способов великое множество, каждый имеет свои достоинства и недостатки, — и когда речь пойдет о конкретных снастях — кружках, жерлицах и т. д. — будут описаны наиболее подходящие, на мой взгляд, способы

насадки именно для этих снастей.

Как поймать живца? И не просто поймать, а быстро и нужном количестве? Если едешь за хищником, то и ловить нужно хищника, а не тратить большую часть времени на добывание насадки.

Каждый рыболов решает эту проблему по-своему. Кто-то надеется на удочку, кто-то пользуется малявочницами всевозможных конструкций: подъемниками, мелкоячеистыми наметками и косынками и т. д.

По моему опыту, по открытой воде проще и надежнее всего наловить живцов кастинговой сетью — небольшой, так называемой «трехфутовой». Она компактная, много места в рюкзаке не займет, не требует громоздкого шеста, как подъемник или наметка... Достаточно правильно выбрать место и сделать удачный заброс, иногда всего один, — если мелочь ходит густыми стайками, то после первого же броска три-четыре десятка рыбешек отправляются в ведро, и можно переходить к ловле хищника на живца. Надо лишь высмотреть в прозрачной воде, где лежат на песчаной отмели пескари или плавают возле водорослей стайки окуньков или плотвичек.

Но случается, что и кастинговая сеть дает осечки. Так что единственный стопроцентно надежный способ не остаться без живцов — привезти их с собой.

А теперь поговорим о снастях, для которых живцы служат насадкой.

Живцовая удочка

В наше время, когда среди крючковых снастей, предназначенных для ловли щуки, безраздельно царит спиннинг, живцовая удочка чаще всего используется как вспомогательная, дополнительная снасть: рыболов удит мирную рыбу и забрасывает неподалеку удочку, наживленную пескарником или плотвичкой. Определенный резон в таком подходе есть — щука стаями не ходит, и чем большую площадь водоема обловишь, тем больше щук поймаешь. Удочка же — даже при ловле в проводку на медленном течении, когда живец плывет вдоль края подводных зарослей, мимо возможных мест щучьих засад — никогда не сравнится «по охвату акватории» ни с флотилией кружков, ни с одинокой блесной спиннингиста.

Однако изредка, в определенных условиях, живцовая удочка способна составить успешную конкуренцию более продуктивным щучьим снастям.

Например, в слабопроточных и неглубоких прудах, к середине лета очень сильно зарастающих. На таких спиннингистам порой не помогают ни хитроумные приемы проводки, ни блесны — «незацепляйки» — приходится откладывать в сторону спиннинг и облавливать крохотные «окна» в зеленых джунглях старой доброй живцовой удочкой.

Второй тип водоемов, где живцовая удочка незаменима — небольшие узкие реки, особенно лесные — закоряженные, с берегами, густо поросшими деревьями. Спиннингом ловить там сплошное мучение: как ни осторожничай, а все равно приманки будут оставаться на корягах и в кустах на противоположном берегу; кружки не погонять, да и вообще на лодке проплыть затруднительно, а жерлицы ставить в забродку неудобно, порой берега обрывистые и глубина возле них не позволяет зайти в воду в резиновом костюме. Щуки, тем не менее, там водятся, и достигают приличных размеров. Щука, да еще налим с форелью, — рыбы, которые уверенно прибавляют в весе даже в небольших реках; а плотва, например, или окунь в речушках значительно уступают в размерах своим собратьям, живущим в больших кормных озерах.

Исключение — самые верховья рек, узкие и мелкие. Если вода в них не слишком холодна, щуки там держатся, как и в ручьях, где имеются бочаги хотя бы полуметровой глубины — но вырождаются, мельчают. Можно выловить полукилограммового «щуренка», посчитать годовые кольца на чешуе — и убедиться: это более чем взрослая рыбина, в нормальных условиях достигшая бы метровой длины.

Однако тугорослость связана не столько с размерами водоема, сколько с отсутствием

надлежащей кормовой базы: очень часто в лесных ручьях можно встретить только карликовых щук — всю остальную рыбу они истребили и питаются чем придется: собственным потомством, лягушатами, насекомыми; отлично клюют на червя и пиявку, а уж живца атакуют незамедлительно... Но ловить этих великовозрастных карликов, к тому же изобилующих мелкими костями, не интересно, поэтому для ловли поплавочной живцовой удочкой стоит выбирать не самые маленькие речки.

Сама снасть проста: обычная поплавочная удочка с более прочным, чем для мирных рыб, удилищем, с более толстой леской и крупным поплавком, и непременно с поводком, не позволяющим щуке перекусить леску. Но и в этой простоте имеются свои тонкости.

Если ловля на живца задумана как дополнение к ужению мирных рыб, то качество удилища особой роли не играет, можно ловить хоть доставшейся в наследство от бабушки бамбуковой удочкой — все равно держать ее в руке не придется, забрасывать далеко тоже, и подойдет любое достаточно жесткое удилище длиной не менее 4–5 метров, оборудованное пропускными кольцами и катушкодержателем. Меньшая длина неудобна — придется уделять вспомогательной снасти лишнее внимание, иначе живец (особенно при наличии течения) может подплыть к берегу и запутаться в прибрежной растительности. Катушка обязательна (безынерционная или инерционная) причем ее тормоз или фрикцион надо отрегулировать так, чтобы живец не мог разматывать леску, а щука сделала это без труда. Фактически, живцовая удочка, служащая для вспомогательной ловли, — снасть пассивная, некая разновидность жерлицы; и живцов насаживать на нее надлежит в расчете на глубокое заглатывание — тем же способом, что применяется для жерлиц и описан в соответствующей главе.

Иное дело, если живцовая удочка служит для активной ходовой ловли — здесь удилище надо выбирать более тщательно. «Телескопы» предпочтительнее штекерных удилищ, хотя их преимущества связаны не с процессом ловли, а с быстротой сборки и разборки — при ловле щуки долго засиживаться на одном месте не приходится, и терять лишнее время ни к чему.

Сам я в настоящее время пользуюсь для ловли щуки на живца телескопическим удилищем классического болонского строя длиной пять метров и с небольшой тестовой нагрузкой: 10–30 граммов, хотя до того много лет охотился за щуками с шестиметровым «телескопом» — гораздо более жестким и с большей тестовой нагрузкой.

После смены снасти стали очевидны преимущества такого «болонеза» — им, например, на неширокой речке можно очень точно и аккуратно «положить» живца под противоположный берег: без всплеска, пугающего щуку, и без удара о воду, травмирующего живца.

Удилище лишь было подвергнуто небольшой доработке: на второе и третье снизу колена поставлены кольца на более высоких ножках: так, чтобы на сдвинутом удилище три нижних кольца располагались соосно. В поисках щук на лесных речках порой приходится забираться в такую чащу, на столь заросшие берега, где ловить полностью раздвинутым «телескопом» невозможно. В таких случаях одно или два нижних колена не выдвигаются, а ножки их колец стягиваются маленькой резинкой с проволочными крючочками на концах.

Катушки для живцовой удочки применяют как безынерционные, так и инерционные. Первые удобнее тех местах, где необходим более-менее длинный и «мягкий» заброс. Но при проводке на небольших и сильно закоряженных реках необходимо постоянно управлять движением живца, не то он быстренько заплывет в какой-нибудь свисающий в воду куст, — для таких условий ловли инерционная катушка незаменима. Если позволяют финансовые возможности, то лучше всего приобретать «инерционки» т. н. ручной сборки, хоть и стоят они на порядок дороже; если же приходится покупать обычную катушку типа «Невская», имеет смысл пересмотреть несколько штук и выбрать лучшую — число брака в этих изделиях значительно выросло по сравнению с советскими временами.

Леска должна обладать избыточным запасом прочности, даже если встреча с крупной щукой маловероятна в избранном месте ловли. Очень часто хватка хищницы происходит на

столь малом «пяточке» чистой воды, что утомлять ее классическим способом — отпуская и вновь подматывая леску — невозможно, щука тут же уйдет в коряжник и запутает снасть. Тогда приходится тащить добычу не деликатничая, весьма круто, и лучше в такие моменты знать: леска не подведет.

Главное требование к поплавкам живцовых удочек — достаточная, но не излишняя грузоподъемность. Живец не должен погружать поплавок в воду, а щука не должна после хватки ощущать излишнего сопротивления от подъемной силы поплавка. Но пойманные живцы всегда несколько различаются по размеру, а рыбки разных пород ведут себя на крючке по-разному, тянут леску с различной силой. Поэтому «щукарю» — поплавочнику стоит иметь с собой на водоеме не менее трех поплавков разного размера и разной грузоподъемности, а кроме основного грузика — «оливки» использовать еще два-три небольших съемных груза, позволяющих отрегулировать снасть в точности «по живцу».

Для быстрой замены очень удобны разрезные поплавки, описанные в свое время еще Сабанеевым (леска вкладывается в боковой разрез на яйцевидном теле поплавка и фиксируется деревянным сердечником). Выглядят такие поплавки в наше время архаично, однако просты в изготовлении и вполне работоспособны: щука не лещ, и разгадывать малейшие нюансы клева по движениям поплавка не приходится — плыл поплавок и исчез, вот и вся поклевка.

Некоторые «щукари» старой школы оснащают свои удочки одним, а то и двумя дополнительными поплавками — небольшими шариками из ярко окрашенного пенопласта, крепящимися на леске в двух-трех метрах выше основного. Смысл этой доработки в том, что рыболов может следить за поведением щуки, утопившей основной поплавок, по поведению дополнительного: в какую сторону рыба двинулась, где остановилась, чтобы проглотить добычу, когда поплыла дальше и наступил подходящий момент для подсечки... Естественно, дополнительные поплавки используются только в тех случаях, когда живец насаживается способом, подразумевающим его проглатывание щукой. При использовании снасточек для немедленной подсечки, описанных ниже, дополнительные поплавки только затрудняют управление снастью.



Рис. 2. Щучьи поплавки; слева — разрезной поплавок (из книги Л. П. Сабанеева «Рыбы России»)

Иногда приходится ловить, опуская живца всего на 30–40 см (например, в тех местах, где главным объектом щучьей охоты служат держащиеся у поверхности уклейки). Тогда случается, что разрезной поплавок, особенно если он ярко раскрашен, настораживает

относительно сытую хищницу (голодная щука, бросаясь на живца, ни на что не обращает внимания). Если рыболов при ловле поверху видит рядом с поплавком бурун, а хватка не следует, и такое повторяется несколько раз, можно попробовать использовать прозрачный поплавок-шар, если его нет под рукой — соорудить импровизированный поплавок из подходящего по размеру сучка.

Способы насаживания живца зависят от характера клева. В мае, через неделю-полторы после нереста, хищницы голодны и довольно бессистемно бродят по водоему — мест, подходящих для постоянных щучьих засад, еще не так много, водная растительность не поднялась. Хватки следуют одна за одной, и нередко в желудке у пойманной щуки можно обнаружить собственного живца, незадолго до того сорванного с крючка.

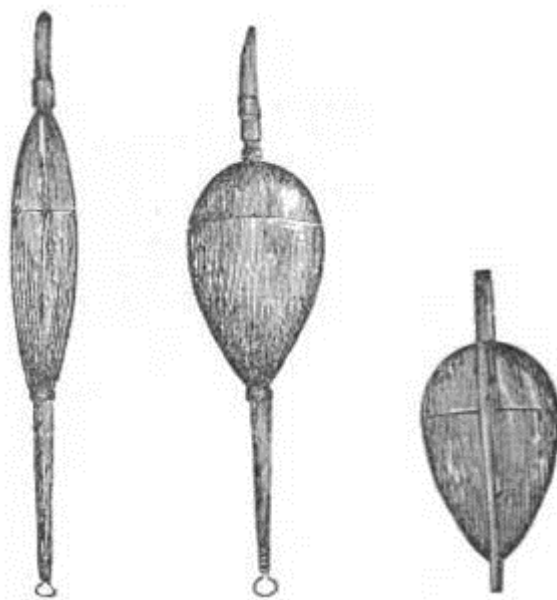
Поэтому насаживать живцов можно простейшим (и самым быстрым) способом, зацепляя за спинку одним поддевом тройника. Подсечка должна следовать незамедлительно, сразу после исчезновения поплавка, выждать нечего — тройник либо угодил в пасть щуке, либо нет. Пустые подсечки случаются часто, но жалеть о них некогда — буквально на следующем забросе следует новая хватка. К тому же в основном виновники «осечек» — небольшие щучки.



Рис. 3. Простейший способ насаживания на тройник.

Размер тройника — № 10 по отечественной нумерации, а еще лучше № 12 — тогда многие щурята получают шанс дорасти приличного размера.

Но такой способ насадки хорош, когда хватки следуют одна за другой и когда живцов много и наловить их проблем не составляет. Если же поклевки нет долгое время, то крючок может настолько расширить ранку в теле живца, что рыбка попросту слетит при очередном забросе. Отчасти этой беде можно помочь, прокалывая жалом тройника небольшой кружочек из тонкого пластика (кружочки эти изготавливаются при помощи обычного канцелярского дырокола).

Когда щуки несколько наедаются и первая волна жора сходит на нет, пустые хватки становятся недопустимой роскошью, и лучше использовать снасточку из двух крючков — насаживание занимает больше времени, но и шансы удачно подсечь хищницу значительно возрастают. (В скобках отметим, что при ловле на длинных и тонких живцов — на вьюна, на личинку миноги — снасточка хотя бы из двух крючков необходима даже при самом активном жоре, иначе количество пустых хваток недопустимо возрастает: специалисты считают, что щука при атаке целится в геометрический центр своей добычи, — но, очевидно, не всякая щука — снайпер).

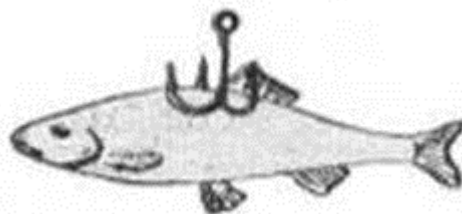

Рис. 4. Способы насаживания живцов на снасточки из 2-х крючков.

В зависимости от величины живца ставится одинарный, двойной или тройной крючок. Но в любом случае важно помнить: снасточки, изображенные на рис. 4, не рассчитаны на то, что щука проглотит живца — ей будут мешать в этом и поводок, и направленные от хвоста к голове рыбки жала крючков — т. е. требуется немедленная подсечка.

Однако с наступлением лета вода теплеет, водоросли разрастаются, мест, удобных для щучьих засад становится все больше. Да и прошлогодние мальки (так называемые годовики) быстро подрастают и лучше насыщают хищниц. В общем, щука становится сытой и привередливой. Иногда не обращает внимания на бойкого живца, таскающего за собой поплавок, — но стоит тому устать, повернуться на бок, — щука хватает его. Хотя хваткой иногда трудно назвать это ленивое телодвижение: поплавок чуть притопится, скользнет в сторону на полметра и застынет, иногда на минуту, на две, на три — словно хищница размышляет, что делать с пойманной рыбешкой.

Я в эту пору откладываю в сторону живцовую удочку и перехожу на снасти, более соответствующие времени года. Но если кто-то продолжает ловить щуку поплавочной удочкой и летом, полезно внести в оснастку изменения: большие тройники и грубые металлические поводки, исправно работавшие весной, в июле уже не годятся. Зачастую щука подходит к грубой снасти и не клюет: задержается испуганный живец, легкий бурун у поплавок — и на этом все заканчивается.

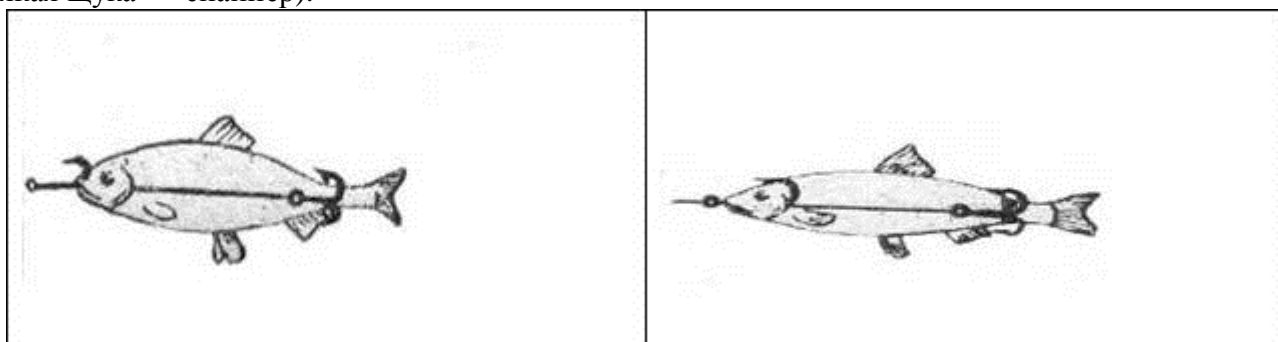
Поэтому наиболее эффективная снасточка для летней ловли монтируется на основе малозаметного кевларового поводка и состоит из двух крючков: двойника, продеваемого под жаберную крышку (небольшого, размах поддевов не должен сильно превышать ширину головы живца) и одинарного, плотно прижатого к боку живца (так, чтобы жало слегка выступало в районе спинного плавника и было направлено к хвосту рыбки). К снасточке одинарный крючок крепится витками капроновой нити на клею, а к боку живца пришивается тоненькой стальной проволокой.

Наживлять описанную снасточку — достаточно хлопотное дело, но обмануть хитрую и осторожную летнюю щуку она помогает, особенно если живцами служат окуньки или ершики.

Щучьи донки

Классические донки-закидушки для ловли щуки используют редко, лишь там, где по каким-либо причинам нельзя установить жерлицы, либо если в речке водится в достаточном количестве крупный налим, и снасть нацелена на обоих хищников.

Снасть очень простая, и принципиальных различий от обычной закидушки немного: поводок обычно ставится лишь один (металлический, разумеется) и не крепится к леске жестко, а свободно скользит вдоль нее между двумя дробинками-стопорами. Более подробно о таком креплении поводков и о его причинах рассказано в главе, посвященной щучьим продольникам.

Гораздо более распространена между «щукарями» донка с резиновым амортизатором, заслуживающая отдельного описания.

Щучья «резинка»

Из всех снастей, в которых для доставки в водоем крючков с насадкой используется сокращение растянутой резиновой нити большей или меньшей толщины (амортизатора), наиболее распространена донка с количеством крючков от 3 до 5 шт., неоднократно описанная в рыболовной литературе.

Однако с не меньшим успехом амортизатор можно использовать для ловли переметами

и подпусками, и даже небольшими ставными сетями (т. н. «дорожка»).

Щучья «резинка» — это, фактически, небольшой перемет на 7-10 крючков. Резиновая нить длиной 7–8 м (для заброса с берега) или более, если снасть заводится с лодки, привязывается к шнуру (леска 1–1,2 мм), оснащённому поводками 40–50 мм длиной. Поводки крепятся на карабинах с застёжками и изготавливаются из нихромовой проволоки диаметром 0,4 мм, количество их зависит от общей длины снасти. Расстояние между поводками не менее 3 м.

Рыболов забрасывает в водоем тяжелый груз с привязанной к нему резиновой нитью, а затем, по мере ее сокращения, заводит в водоем снасть, пристегивая по одному поводки с насаженными на крючки живцами. В мелководных и травянистых водоемах «резинку» иногда оснащают поплавками, удерживающими живцов в верхнем слое воды.

Леску складывают пополам и легонько зажимают петлю в расщепе воткнутого в берег прута — так, чтобы щука при поклевке легко могла ее выдернуть. Рядом на берег складывают кольцами свободный запас лески длиной в несколько метров, а мотовило с оставшейся леской надежно закрепляют.

В полуметре от прута к уходящей в водоем леске крепится сторожок — издали заметный кусочек белого пенопласта. После поклевки необходимо некоторое время подождать, чтобы щука успела выбрать запас лески и заглотала живца, а затем подсекают.



Рис. 5. Щучья резинка: 1 — кольшечек, надежно вбитый в берег; 2 — прут, в расщепе которого зажата основная леска; 3, 4 — поплавки; 5 — буйек (иногда не применяется); 6 — резиновый амортизатор; 7 — груз.

Иногда (например, на нешироких и мелководных водоемах, а также в бухтах и заливах с чистыми берегами) груз не используют, а привязывают резиновый амортизатор к проволочному кольцу, надетому на кольшечек, вколоченный в противоположный берег. Такой способ позволяет не оборвать резину, вытаскивая груз из водоема. В прочих случаях между резиной и грузом (чаще всего — камнем, подобранным на берегу), полезно привязывать короткий отрезок лески, прочностью на разрыв уступающей резиновому амортизатору в 1,5–2 раза. Но даже такая предосторожность не всегда спасает амортизатор от разрыва, надежнее всего и выставлять и собирать снасть с лодки, отметив груз буйком на толстой леске.

Ловлю щучьей «резинкой» часто совмещают с другими видами рыбалки, но на «самолов» эту снасть надолго не оставляют, иначе попавшаяся крупная хищница может сильно растянуть амортизатор и зацепить леску за коряги, топляк и т. д.

Жерлицы

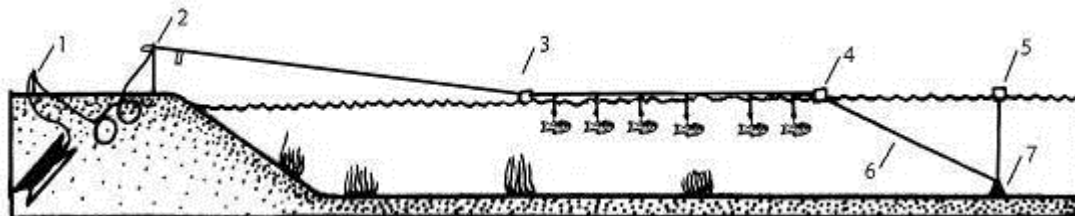
Кто и когда придумал жерлицу, неизвестно. Но придумана снасть давно, причем именно в нашей стране, — в иностранных книгах по рыбной ловле, переводимых в России с восемнадцатого века, жерлица никак не упоминается, что и дало основание классику Сабанееву назвать ее «чисто русским изобретением, весьма простым и остроумным».

Однако на дворе двадцать первый век, и многие изобретения былых времен давно и прочно позабыты. Но только не жерлица...

Как бы ни была добычлива ловля щук на спиннинг, как бы ни старались дизайнеры и конструкторы рыболовных фирм, разрабатывая приманки, способные спровоцировать на

хватку даже совершенно сытую щуку, как бы ни совершенствовались спиннингисты свои хитроумные приемы, — но вытеснить жерлицу из арсенала любителей все равно не удастся. И не удастся. Ибо по сочетанию трех параметров — простоты, эффективности и стоимости — жерлица близка к идеалу. А идеал превзойти невозможно.

К тому же жерлица позволяет добывать щук в таких местах, где ни одно из прочих многочисленных орудий ловли неприменимо, либо применимо с величайшим трудом и неудобствами. Низко нависшие над водой деревья, крохотные пятячки чистой воды среди густой водной растительности и т. д. — лишь жерлица в таких местах гарантированно принесет улов.

Снасть это чисто щучья (по крайней мере в летнем ее варианте). Иногда попадает крупный окунь, может схватить живца и налима, особенно если шнур невзначай разматывается и наживка окажется на дне, в очень редких случаях на крючке оказывается жерех — если жерлица выставлена на границе его охотничьих угодий. Однако подавляющую часть улова рыбака-жерличника составляют именно щуки. Единственное исключение — сом. В тех местах, где сомов водится много, имеется довольно малочисленная категория жерличников-сомятников. Но их жерлицы крупнее, со значительно более мощной оснасткой; обычную жерлицу сом приличных размеров либо обрывает, либо утаскивает, выдернув вбитый в дно кол, и хорошо, если удастся разглядеть, куда этот кол заплыл, утасенный усатым великаном...

Однако пора переходить к делу: к конструкции жерлицы и способам ловли ею.

Конструкция жерлицы

Простейшую жерлицу — так называемую жерлицу-рогульку — легко изготовить самому, даже не владея особыми столярными или слесарными навыками.

Возьмите острый нож и прогуляйтесь в ближайшей лесок или кустарник, срезая там раздвоенный сучки с толщиной сучьев 1–1,5 см. Обрежьте лишние сучья так, чтобы два конца остались длиной 10–15 см, а третий, толстый, совсем коротенький — и заготовка готова. Размеры приведены произвольные — если вы предполагаете ловить на большой глубине крупных щук, либо использовать одни и те же жерлицы и летом, и зимой, то лучше вырезать рогульку поосновательнее, чтобы можно было разместить на ней более толстый и длинный шнур.

Ошкуривать (очищать от коры) заготовку не надо, достаточно срезать почки и другие неровности, которые могут помешать леске соскальзывать с рогульки. Дело в том, что в коре почти любого дерева (в одних породах больше, в других меньше) содержатся дубильные вещества, препятствующие гниению древесины. Да и заметить неошкуренную рогульку труднее, как рыбе, так и любителям проверить чужую снасть.

Зачастую случается, что концы рогульки разведены слишком широко. Тогда необходимо стянуть их веревкой до нужного положения и дать высохнуть (в нежарком месте, чтобы дерево не потрескалось).



Рис. 6. Классическая жерлица-рогулька

Оба длинные конца слегка расщепляются ножом (разрезы должны идти в плоскости жерлицы, а не поперек ее), а на толстом конце вырезается желобок для крепления рогульки к шесту.

Я для большей надежности желобок не вырезаю, но просверливаю в толстом конце отверстие диаметром 3–4 мм — и, несколько раз пропустив в это отверстие свободный конец рабочего шнура жерлицы, делаю на нем петлю для крепления в колу. У жерлицы с таким усовершенствованием на две точки крепления меньше — от рогульки не сможет отвязаться ни рабочий шнур, ни крепежный.

Затем жерлица оснащается леской или тонким капроновым шнуром. Последний, на мой взгляд, удобнее. Дело в том, что во время активного щучьего жора некогда аккуратно укладывать леску как положено, «восьмеркой» — приходится быстро намотать ее вокруг рогульки, насадить нового живца и плыть к другим размотавшимся жерлицам. Леска при таком нештатном способе намотки часто соскальзывает с жерлицы, с узкого ее конца. Со шнуром же таких казусов не случается. Есть у шнура и недостатки — если жерлица по условиям ловли находится в воде, а не над водой, шнур более монокити подвержен действию водных микроорганизмов (особенно в непроточной воде), и за 1–2 сезона приходит в негодность.

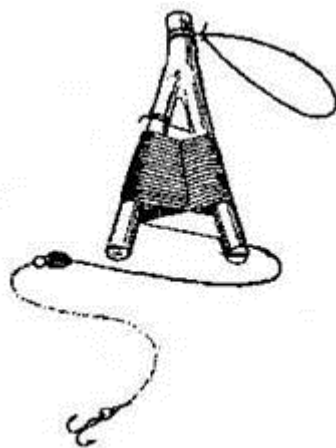
Длина лески или шнура зависит от предполагаемой глубины на месте ловли. Когда живец насажен и опущен на нужную глубину, на жерлице должен оставаться запас шнура 6–7 метров.

К концу лески привязывают груз, обычно не превышающий 10–12 граммов и зависящий от величины и бойкости живца. Дальше (обязательно через карабин с застежкой) крепится металлический поводок. Раньше я использовал любые поводки, подвернувшиеся под руку, но у крученых стальных, продававшихся в рыболовных магазинах, выявился крупный недостаток: при постоянной ловле, когда жерлица неделями стоит в воде, между волокнами металла возникает незаметная коррозия — и очередная щука обрывает поводок.¹ Теперь я пользуюсь для изготовления поводков исключительно нихромовой проволокой диаметром 0,3 мм, и служат они практически вечно.

Если на жерлицу намотан шнур, то полезно поставить между ним и грузилом подлесок из монолески, метра полтора длиной.

Последний элемент оснастки — крючок. Но о жерличных крючках поговорим чуть позже, ибо зависят они от способов насаживания живца, коих придумано рыболовами великое множество.

Жерлицу-рогульку формы можно не только вырезать из раздвоенного сучка. Можно выпилить из доски или толстой многослойной фанеры — но тогда придется закруглять «рожки», пропитывать заготовку олифой, красить... довольно хлопотное занятие. Можно согнуть буквой «П» отрезок толстого металлического прутка... Жерлицы-рогульки фабричного производства штампуют из пластмассы.

Кроме классических рогулек, рыболовами придумано еще немало конструкций жерлиц, более или менее остроумных, но все они не имеют главного достоинства — простоты изготовления.

Сам я кроме рогулек изготавливаю для летней ловли лишь жерлицы еще одного вида: из опустевших бобин из-под лески и куса любой подходящей по диаметру проволоки (не стоит лишь использовать ломкий алюминий).

¹ Дважды мне удавалось изловить щук с собственными двойниками и обрывками поводков в желудках, причем уже в следующем сезоне. Случай редкий, но дело происходило на небольшом и почти не посещаемом водоеме. Любопытно, что щуки не выглядели болезненными, были вполне упитаны и вновь попались на жерлицы.



Рис. 7. Жерлица из бобины из-под лески.

Конструкцию, думаю, описывать не надо, она совершенно ясна из рис. 7. Пожалуй, сделать такую жерлицу даже проще и быстрее, чем рогульку, но подходящих сучков можно нарезать в лесу сколько угодно, а бобины освобождаются от лески не так уж часто.

Ловля жерлицами

На рисунке 8, позаимствованном из классического труда Сабанеева, изображена выставленная и насаженная жерлица. Готовая, так сказать, к бою. Не буду обвинять классика в том, что он слабо разобрался в теме, но уж за художником Леонид Павлович не проследил, совершенно точно.

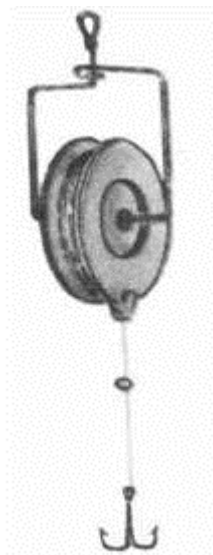
Дело в том, что нарисовано все вроде правильно: кол воткнут в донный грунт, к нему привязана жерлица, живец плавает бойко, не кверху брюхом... Вот только щука едва ли попалась бы на изображенную снасть.

Однако картинка все же полезная — ошибки начинающих жерличников видны на ней наглядно.



Рис 8. Ловля жерлицей (из книги Л. П. Сабанеева «Рыбы России»)

Ошибка первая: леска с рогульки спущена достаточно длинная, а грузило отсутствует. Живца ничего не сковывает в его движениях, и плавает он, где пожелает. И, скорее всего, весьма скоро решит, что на открытом месте плавать опасно и забьется в траву, благо ее вокруг достаточно и длина лески позволяет. Шансы щуки заметить насадку уменьшатся в десятки раз.

Правильные действия: на изображенной глубине груз действительно не нужен, щука заметит живца, даже плавающего на поверхности. Но несколько витков лески непременно надо смотать обратно на жерлицу, лишив живца возможности юркнуть в зелень.

Ошибка вторая: кол слишком короткий и воткнут слишком с малым наклоном, очень близко к вертикали. Допустим, живец относится к породам рыб, не склонным прятаться в заросли, а стремящимся на чистую воду. Живец тянет в одну сторону, леска — в другую, и в результате рыба ходит по кругу. Леска два-три раза обернется вокруг кола — и все, жерлица не сработает. Щука схватит насадку, но не сможет выдернуть леску из расщепы, без помех размотать ее и спокойно приступить в сторонке к проглатыванию добычи... Чаше всего в такой ситуации хищница бросает помятого живца, иногда срывает его с крючка. В любом случае рыбак, явившийся проверить снасть, желанного трофея не обнаружит.

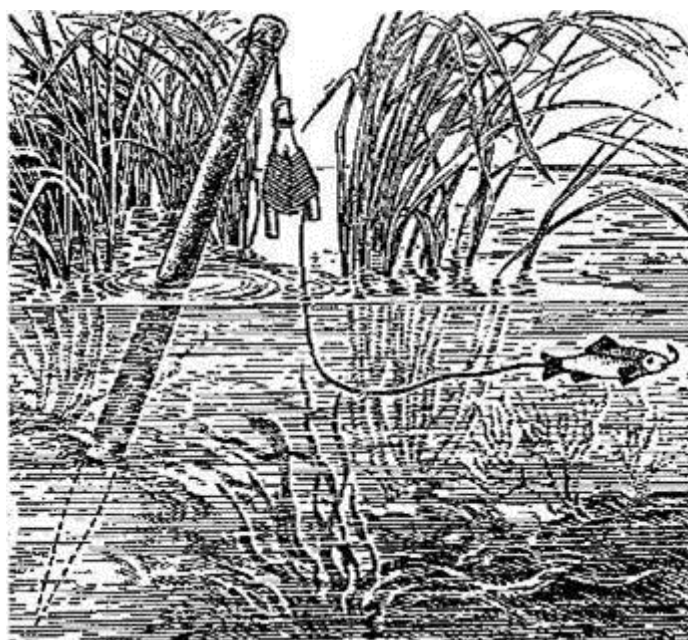
Правильные действия: кол всегда надо вырубать очень длинный, в несколько раз превышающий глубину в месте ловли. Чем более полого клонится он над водой, тем меньше у живца возможностей закрутить леску вокруг кола. Еще более удобны для привязывания жерлиц сучья прибрежных деревьев, склонившиеся над самой водой. Если сук сухой, мертвый — непременно надо хорошенько опробовать его на излом, на вид крепкий, но прогнивший внутри сучок может оставить вас и без снасти, и без добычи. Грешат тем же и ольховые сучья, даже живые, покрытые листьями, лучше с этим ненадежным деревом не связываться, — потянет как следует крупная щука, и ольховый сук сломается в самом неожиданном месте.

Как быть, если ловля происходит вдали от берегов, на глубине несколько метров? Там и вертикально кол вбить нелегко, а уж под наклоном... А его и не надо вбивать — оставьте плавать на поверхности, привязав к другому концу веревку с камнем-якорем (более подробно этот способ описан в главе, посвященной кружкам). Точно так же стоит поступать даже на небольшой глубине, если дно каменистое и кол в него не вколотить.

При такой ловле жерлица постоянно находится в воде — и лучше применять жерлицы не из намокающего дерева, а из металла и пластмассы (например, описанную выше жерлицу из пластиковой бобины). Если все-таки пришлось использовать классическую рогульку, после ловли надо просушивать ее, предварительно размотав шнур или леску. Особенно это относится к рогулькам со шнуром — высыхая, шнур сокращается в длине сильнее, чем леска, и если его не снять, после каждой ловли кончики рогульки будут все сильнее притягиваться друг к другу, в конце концов жерлица станет непригодной для ловли — «восьмерки» будут самопроизвольно с нее сваливаться.

Второй случай, когда жерлица постоянно находится в воде — если ее надо выставить скрытно, незаметно для посторонних. В таком случае кол вбивается так, чтобы верхний его конец не доходил до поверхности хотя бы на несколько сантиметров. Естественно, ловить таким образом лучше на хорошо знакомом водоеме, недалеко от дома, там где жерлицы выставляются один раз на весь сезон. Места скрытной установки жерлиц надлежит запоминать очень тщательно, и все равно иногда приходится лишиться всех снастей (либо утратить их на какой-то срок) — из-за резкого подъема воды в реке или неожиданного раннего ледостава на водоеме без течения.

Как насаживать живцов? Я, после многих экспериментов, сейчас пользуюсь для жерлиц лишь одним способом, не требующим быстрой подсечки. Живец, насаженный этим способом, изображен на рис. 9. Конец поводка с петелькой аккуратно, чтобы не повредить жабры, просовывается под жаберную крышку, затем в петельку продевается раздвижной двойной крючок и поводок аккуратно втягивается обратно, пока сгибы крючков не упрутся в

губы живца. Больше нигде и ничем поводок к живцу не крепится.



Рис. 9. «Мой» способ насаживания для жерлиц.

Не скажу, что это самый надежный, удобный и широко применимый способ насаживания. Нет. Даже не буду скрывать два недостатка, проявившиеся в ходе его эксплуатации.

Во-первых, известно, что щука хватается живца сбоку, поперек. Но не всегда щучья атака случается под идеальным углом 90 градусов. Если хватка последовала под углом, наклоненным в сторону головы, крючок может вылететь у живца изо рта и повиснуть на поводке чуть в стороне. В таком случае щука при всем желании не может проглотить живца вместе с крючком. Случается такое редко (обычно живец видит приближающуюся щуку, пытается от нее удрать, и хватка следует под углом, наклоненным к хвосту). Но все же случается.

Второй случай с неудачным исходом еще более редок. Иногда щука, разворачивая живца в пасти, чтобы отравить его в желудок (головой вперед по своему неперемому правилу), чувствует крючок. Накалывается, и довольно чувствительно. Тут же выплевывает живца, но острие крючка уже зацепилось, и он остается в пасти. Испуганная щука бросается в сторону, или делает свечку, — и сама себя подсекает. Но подсекает неудачно, за край пасти одним поддевом крючка. И когда рыболов начинает вытаскивать добычу, петелька поводка может выскочить из раздвижного двойника. Иногда и сама щука умудряется освободиться таким способом, приводя в недоумение рыбака: жерлица размотана, поводок цел — и ни живца, ни крючка, ни щуки...

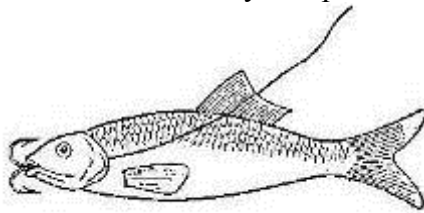
Вопрос: отчего же я продолжаю пользоваться этим способом, на практике узнав его недостатки? Ответ: из-за его достоинств.

Дело в том, что несколько моих жерлиц стоят на водоеме постоянно, с конца августа до ноября. Проверяю в теплое время их раз в день, когда похолодает — раз в два дня. Но иногда по каким-то причинам приходится пропустить несколько дней, а то и неделю. При таких условиях ловли живучесть становится самым главным качеством живцов. И описанный способ, не травмирующий живца, вполне ее обеспечивает. Был случай, когда карасик прожил на жерлице неделю, нисколько не утратив бойкости. И наверняка прожил бы еще, да щука не позволила...

Есть и еще менее травмирующие способы насадки живцов (все-таки металл под жаберной крышкой едва ли способствует правильному дыханию рыбки). Например, т. н. «жерличная шлейка», предложенная известным рыболовом И. Михайловым еще в середине прошлого века (рис. 10). Но стоит лишь представить, как придется на водоеме одевать на каждого живца такую хитрую упряжь... Нет, на такое способны только педантичные немцы. Но если кто-то заинтересуется и воплотит, общество защиты животных будет ему благодарно — живца, не приманившего щуку, можно отпустить целым и невредимым, моральная травма не в счет.



Рис. 10. Жерличная шлейка конструкции И. Михайлова: 1 — двойник; 2 — двухколенный поводок; тонкая гибкая проволока для шлейки; 4 и 5 — впряженная рыбка.

Некоторые рыболовы советуют при помощи толстой иглы проводить поводок сквозь спину живца у основания спинного плавника, а затем уже продевать под жаберную крышку и надевать двойной крючок. Определенный резон в таком способе есть — щука при хватке не сдвинет живца по поводку. Но возиться с иглой на водоеме — лодка качается на волнах, живец бьется в руках и норовит выскользнуть — не очень удобно. Более рационально ввести в оснастку еще один крючок, одинарный. Припаять его или примотать самой тонкой проволокой в нескольких сантиметрах от конца поводка, — так, чтобы жало было направлено к хвосту живца. И прокалывать этим крючком спину живца, неглубоко, чтобы не зацепить хребет.

Другие специалисты проводят поводок насквозь, через анальное отверстие выводя его в рот живца. По их словам, если сделать это аккуратно, не повредив внутренние органы, живец будет жить несколько часов, и щука не имеет ни малейшего шанса сорвать его. Мои опыты подобного насаживания закончились неудачно — рыбки относительно быстро погибали.

Используются жерлицы не только для ловли щук в сезон открытой воды, но и зимой, при подледной ловле. Однако конструктивно зимние жерлицы довольно сильно отличаются (хотя можно с успехом использовать зимой и летние). К тому же образ жизни щуки подо льдом меняется достаточно сильно, что влияет на тактику ловли. Поэтому зимние жерлицы заслуживают отдельного разговора, а мы пока рассмотрим другую разновидность жерлиц — плавучие жерлицы, самые известные и широко употребляемые из которых называются кружками.

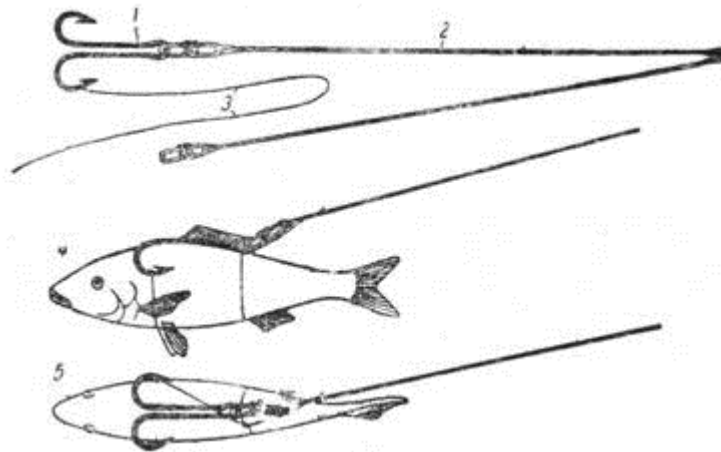
Кружки

Кружки, они же плавучие жерлицы, работают по тому же принципу, что и жерлицы обыкновенные, стационарные — хищник после хватки имеет возможность смотать с кружка некоторый запас лески и при этом спокойно проглотить живца.

Но самоловной, в отличие от жерлицы, эту снасть нельзя. Кружки нельзя оставить на ночь, да и днем, при ловле, лучше надолго от них не отвлекаться, даже если ловля происходит на озере или другом водоеме без течения. Рыболов может промедлить с подсечкой (занятый, например, вываживанием рыбы, попавшейся на другой кружок), но при первой возможности должен плыть к перевернувшемуся кружку. Ловля щук происходит обычно на местах относительно неглубоких, и хищница, если дать ей достаточно времени, разматывает всю леску да и нырнет куда-нибудь в коряжник или густые заросли подводной растительности. Если экземпляр попался достаточно крупный, кружок может исчезнуть с

поверхности и отыскать его будет нелегко.

Но это неудобство компенсируется большей производительностью — двигаясь под действием ветра или слабого течения, десять кружков обловят гораздо большую акваторию, чем десять неподвижно стоящих жерлиц — и улов может отличаться в разы. В пользу рыболова-кружочника, естественно... Так что если у вас есть свободное время и лодка, не стоит сомневаться, какой из этих двух снастей стоит отдать предпочтение.

Хотя, с другой стороны, ловля кружками достаточно хлопотная, и с каким-то иным видом рыбалки совместить ее невозможно. А расставив и наживив жерлицы, можно спокойно заняться другой ловлей... В общем, каждый рыбак выбирает, что ему больше по душе.

Еще одно отличие кружка от жерлицы состоит в том, что жерлица — снасть узкоспециализированная, рассчитанная почти исключительно на щуку, другие рыбы попадаются редко и случайно. Кружок — снасть более широкого профиля. Судаков кружками ловят не реже, чем щук, и часто рыбаки — «кружочники» ориентируются именно на этого клыкастого хищника. Существует специальная ночная ловля угря на кружки, и даже для не хищных рыб — для карпа и сазана — неугомонные рыболовы придумали способы, позволяющие успешно добывать их кружками.

Однако мы все многочисленные способы использования кружков оставим вне рассмотрения, и поговорим лишь о тех, что применимы для ловли щук.

Конструкция и оснастка

Классический кружок, как и следует из названия, состоит из кружка (диск с отверстием посередине и желобом по краю), штырька особой формы и оснастки: лески, грузила и крючка (рис. 11).



Рис. 11. Кружок в сборе

Основная деталь, диск, изготавливается из любого материала, сочетающего плавучесть и легкость в обработке: из пенопласта, дерева, пенопропилена. Фабричные кружки иногда отливают из пластмассы, полый внутри (но, заклиная вас, никогда не появляйтесь на водоеме с этими уродливыми пластмассовыми конструкциями; табличка на груди «я —

лузер» или «я — чайник» обойдется значительно дешевле).

Рыболовные авторитеты былых времен советуют делать кружки из липы — дерева, наиболее легкого в обработке, а в центр помещать круглую вставку из пробки, она лучше зажимает штырек.

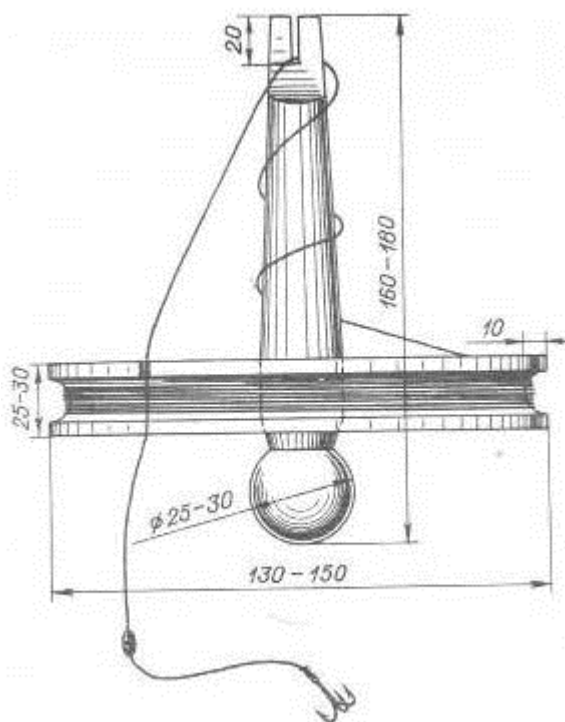
Но с деревянными кружками много возни — приходится пропитывать их олифой, дважды тщательно красить водостойкой краской, иначе дерево быстро напитается водой, покоробится, потрескается...

Поэтому с деревянными, из доски выпиленными кружками сейчас мало кто связывается. Гораздо проще нарезать круглые заготовки из листа мелкозернистого пенопласта или пенопропилена, воду эти материалы не впитывают, и красить их можно лишь с одной стороны (красной краской с верхней — если смотреть на настороженный кружок). Инструментом для получения заготовок служит обычная консервная банка подходящего диаметра со срезанной верхней частью и мелкими зубчиками на срезе — достаточно сделать банкой несколько круговых движений с нажимом, и заготовка вырезана.

Желоб под леску в пенопласте тоже вырезается легко и быстро — ножом или треугольным напильником. Важно только тщательно его потом зачистить, чтобы никакие неровности не помешали леске соскальзывать с кружка.

Штырек на нижнем конце имеет грибовидное или шаровидное утолщение, не позволяющее ему полностью пройти сквозь отверстие в кружке. В верхней, сужающейся к концу части штырька делается прорезь для лески, размер ее имеет большое значение — из слишком широкой леска будет выпадать самопроизвольно, из слишком тесной ее не сможет выдернуть щука. Среднюю часть штырька вытачивают цилиндрической формы, чтобы можно было на рыбалке регулировать высоту торчащего над кружком штыря: уменьшать или увеличивать парусность в зависимости от силы ветра, либо уменьшать рычаг, если крупный и сильный живец способен сделать ложную перевертку.

В качестве лески, кстати, обычно используют не мононить, — она пружинит, путается и часто сама соскальзывает с кружка. Поэтому на кружки наматывают капроновый шнур толщиной около 2 мм, плетеной или крученый. Тонкую леску-плетенку, лишенную недостатков мононити, использовать не советую, — первая же попавшаяся щука приличных размеров в кровь изрежет руки.

Длина шнура произвольная, зависит от глубины в месте ловли — на кружке, наживленном и запущенном в плавание, должен оставаться запас лески не меньше 6 метров. Это необходимо для того, чтобы щука, схватившая живца, не почувствовала раньше времени сопротивление снасти.

Шнур достаточно заметен в воде и может насторожить щуку, если она не слишком голодна. Поэтому к его концу привязывают так называемый подлесок из мононити длиной 1–2 метра и диаметром 0,4–0,5 миллиметра, на который устанавливают скользящее грузило «оливка» весом 10–15 граммов (для очень крупных живцов — тяжелее), крепят вертлюжок, а к нему, через застежку, — поводок с крючком.

При ловле на больших глубинах на леску наживленного и распущенного кружка надевают небольшой, разрезанный вдоль кусочек резины или пенопласта, который фиксирует глубину. Для ловли щук необходим металлический поводок, лучше всего мягкий нихромовый диаметром 0,2–0,3 миллиметра. Длина поводка 20–30 сантиметров. Для ловли окуня и судака металлическими поводками не пользуются.

О том, какими крючками — одинарными, двойными, тройными или их комбинациями следует оснащать кружки, единого мнения у рыболовов не существует.

Я предпочитаю для ловли щуки самый простой вариант, тот же, что и для жерлицы — один двойной крючок, пропущенный под жабры живца. И живец не травмируется и дольше сохраняет бойкость, и, если дать щуке заглотать насадку глубоко, до желудка, сходов практически не случается. А если хищница лишь помяла живца и бросила — значит, не судьба. Чтобы такое случалось пореже, размер двойника надо подбирать в зависимости от живца — поддевы крючка должны находиться по бокам головы рыбешки, выступая в

стороны не более чем на 2 миллиметра.

Тактика ловли

С кружками охотятся как на крупную донную щуку, так и на травянку, редко превышающую весом 2 килограмма.

В первом случае необходим подходящий участок — так называемая тоня: широкий и достаточно протяженный речной плес с медленным течением и примерно одинаковой глубиной (обычно 5–6 метров), либо участок озера или водохранилища, отвечающий тем же условиям. Однако на пути проплыва кружков обязательно наличие мест, подходящих для щучьих засад: камней, затопленных деревьев, ям и т. п.

Тоню для ловли желательно подбирать заранее: с помощью эхолота либо обычного лота-глубомера обследовать дно водоема и определить для себя зону ловли и траекторию движения кружков — чтобы живцы, например, двигались мимо коряжника или над ним, но не в сами коряги.

Шнур на кружках отматывается так, чтобы даже в самых мелких участках тони живец находился в 30–50 сантиметрах ото дна.

Длина выбранного участка составляет обычно 100–200 метров, в редких случаях до полукилометра. Ну а дальше все просто: рыболов, наживив кружки и выставив нужную глубину, запускает снасти в свободное плавание (так, чтобы один кружок от другого отделяло не менее 10–12 метров) — а сам в лодке сопровождает на некотором удалении свою маленькую флотилию, стараясь поменьше шлепать веслами, а больше использовать силу ветра и течения. И внимательно наблюдает за возможными перевертками.



Рис. 12. Кружок в наживленном положении (А) и после перевертки (Б).

После хватки щуки кружок переворачивается белой стороной кверху и начинает вращаться, разматывая леску. В этот момент — если живец насажен описанным выше способом — главное не спешить, не горячиться. Кружок перестал вращаться, лежит себе на воде спокойно, — и руки сами тянутся к веслам: подплыть, потянуть за леску... Перекурите. Дайте время хищнице спокойно отправить добычу в желудок. А вот когда кружок вновь придет в движение, поплывет в сторону, — тут уж не теряйте времени, если взяла крупная щука, вполне может устроить вам заплыв на скорость...

Попавшихся мелких щучек втаскивают в лодку без особых церемоний. Если же на крючке оказался трофейный экземпляр, приходится утомлять рыбину, то подтягивая ее к лодке, то стравливая ей шнур. Лишь когда щука утомится и позволит подвести себя к борту без сопротивления, пора пускать в ход багорик (непременный аксессуар, особенно при ловле в одиночку).

В общем-то, ловля донной щуки мало отличается от аналогичной охоты за судаком — лишь живцы для судаков используются более узкие, прогонистые, да в металлическом поводке нет нужды.

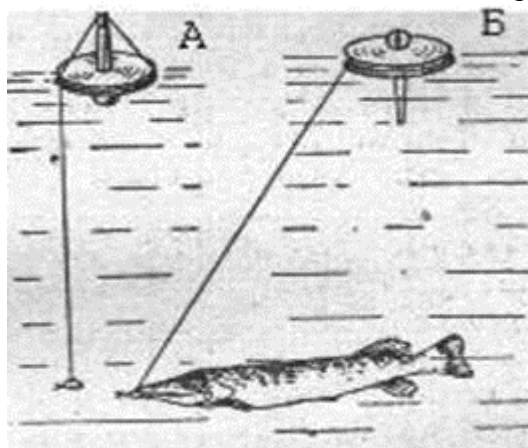
Охота за щукой-травянкой, держащейся на заросших мелководьях, более богата

неожиданностями, и перед рыбалкой трудно заранее предсказать, каким именно образом вам придется использовать кружки.

Самый простой случай — если имеется возможность запустить кружки по ветру или течению вдоль полосы камыша, тростника или другой водной растительности. Эта ловля отличается от описанной выше только тем, что происходит на меньшей глубине и живца лучше выставлять вполводы — так, чтобы его увидела и стоящая у дна щука, и охотящаяся поверху за уклеей.

На обширных и мелководных (1,5–2 метра) слабопроточных прудах приходится пускать живца под самым кружком, на глубине 30–40 сантиметров — летом подобные водоемы густо зарастают водорослями, поднимающимися почти до самой поверхности, и глубоко опущенный живец немедленно запутается. Грузило при такой оснастке лучше снять, а штырек опустить в нижнее положение — иначе возможны ложные перевертки, сделанные живцом.

Иногда запускают кружки в окруженные камышом заводи или небольшие мелководные заливчики, излюбленные щуками, где нет ни ветра, ни течения — и тогда живец сам работает «буксиром», таская кружок и ожидая щучьей хватки. К живцам при ловле щуки-травянки предъявляются более жесткие требования, чем при ловле донной щуки на широких плесах, — там, в принципе, годится любой живец подходящего (умеренно крупного) размера.

Но если поблизости есть заросли водной растительности, то гольцы, вьюны, карасики и ротанчики решительно не годятся на роль живца — немедленно устремляются в камыши или водоросли, надеясь спрятаться там от хищников, и утягивают за собой кружок. Использовать в таких случае надо рыбок, предпочитающих чистую воду. Очень хороши, например, для ловли на травянистых мелководьях молодые ельцы — бойкие, неутомимые, они долго способны таскать кружок в разных направлениях, но в траву не прячутся.

В условиях слишком неровного дна или сильного течения, кружки вынужденно «ставят на якорь». Некоторые специалисты советуют делать это простейшим способом: превратить грузило в концевое, а поводок с живцом укрепить на полметра выше его. Способ простой, но порочный, по крайней мере при ловле щуки-травянки, — хватают живцов хищницы часто, но в большинстве случаев бросают, не проглотив. Дело в том, что когда щука отплывает с живцом в зубах в сторону, не только леска разматывается с кружка, но и грузило — «якорь» волочится по дну, задевая за все неровности, цепляясь за водоросли и донные камешки. И щука, раздраженная непонятным сопротивлением, предпочитает выплюнуть измятого живца. Но для крупной щуки или для очень голодной и такой способ неплохо срабатывает.

Гораздо надежнее поставить кружок «на привязь» из куска старой лески, привязав один ее конец к грибовидному утолщению штырька, а другой — к близлежащим зарослям тростника или рогоза. Однако если на крючке живец, относящийся к породам рыб, привыкшим прятаться в заросли, то кружок лучше расчалить двумя кусками лески, натянутыми в противоположные стороны. Причем леску к штырьку привязывают не жестко, а при помощи надетой у основания «грибка» петли, чтобы не мешать кружку вращаться после хватки, иногда даже используют небольшое кольцо из проволоки.

Если зарослей рядом нет, можно срезать на берегу подходящую палку и привязать к одному ее концу шнур с грузом (увесистым камнем), а к другому — прикрепить кружок, опять же за утолщение штырька. Способ более трудоемкий, но позволяет облавливать большую зону (при крупном бойком живце и достаточно длинной палке). Живец по кругу плавает вокруг камня-якоря, но не может запутать леску кружка за шнур, так как этому мешает плавающая палка.



Рис. 13. Способы установки кружка на якорь: удачный (а) и не очень удачный (б). 1 — кружок, 2 — привязывающая леска, 3 — палка-поплавок, 4 — шнур, 5 — груз-якорь.

В арсенале кружочника, кроме упоминавшихся багорика и снасти для поимки живцов, необходима и емкость для содержания пойманной мелочи: бадейка, или канна специальной конструкции, или попросту шестилитровая пластиковая бутылка с прорезью в верхней части. Зевники и экстракторы — по желанию. Я, например, всегда, на любой рыбалке, имею с собой медицинский зажим. Инструмент универсальный, среди прочих своих функций позволяющий извлечь крючок даже из мирной рыбы, глубоко его заглотавшей. Но двойники из желудка щук не вынимаю — эта операция плохо совместима с дальнейшей жизнью пациента. Лучше иметь достаточный запас поводков с крючками, а проглоченные извлекать из рыбы дома, при потрошении.

Плавающие жерлицы других конструкций

При ловле на небольших глубинах у кружков выявляется один недостаток: переворачиваясь после резкой хватки щуки, они громко шлепают по воде — и напуганная хищница может бросить схваченного живца.

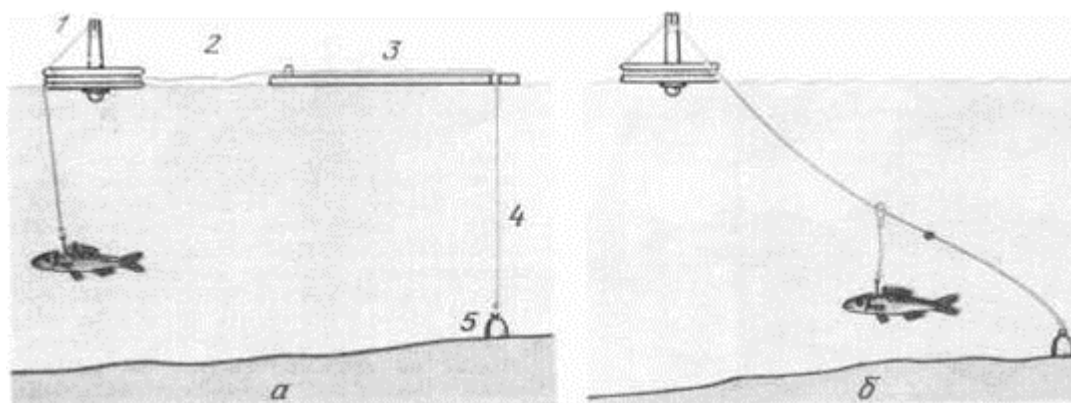
Поэтому рыболовы издавна создают всевозможные конструкции, в которых разматывание шнура после хватки происходит без шумной перевертки. Вот, например, изображенный на рис. 14 «чмак», описанный И. Алексеевым в альманахе «Рыболов-спортсмен» № 23/63. Принцип действия «чмака» ничем не отличается от кружка, да и материал тот же — пенопласт или липа. Можно даже сказать, что это кружок — но очень-очень вытянутый, превратившийся в цилиндр и постоянно лежащий на боку. О поклевке вместо перевертки сигнализирует появление красной полосы в середине снасти, после того как хищник разматывает шнур, в обычном положении прикрывающий красную краску.



Рис. 14. «Чмак» конструкции И. Алексеева

Поскольку нет разницы, в каком положении «чмак» упадет в воду, им можно даже ловить без лодки — забрасывать с берега, привязав через карабинчик к длинной леске.

Схожую по конструкции плавучую жерлицу предложил в свое время известный рыболов М. Матвеев («Практика спортивного рыболовства», М., 1966). Тоже снасть в форме цилиндра, тоже срабатывающая без перевертки, но в качестве основы всей конструкции Матвеев использовал банку из-под сгущенки с запаянными отверстиями.

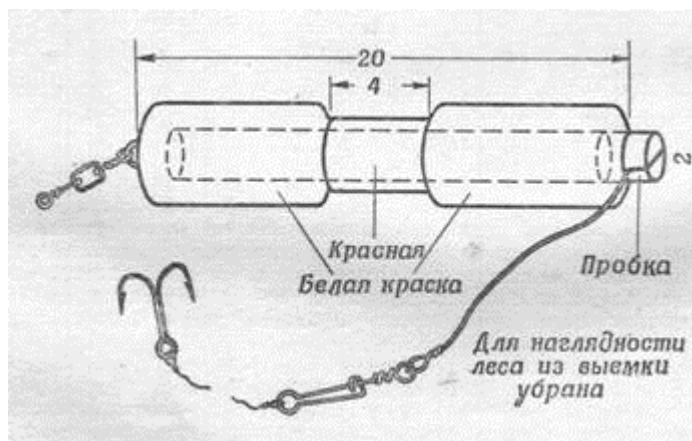

Рис. 15. Плавучая жерлица из жестяной банки конструкции М. Матвеева.

Существуют и другие плавучие жерлицы, принципиально весьма схожие с двумя описанными. Честно говоря, меня все эти изыскания рыболовно-конструкторской мысли в восторг не приводят. И желания соорудить что-либо похожее не возникает: довольно трудоемкое изготовление, много возни с вытачиванием, пайкой, окраской и т. д.

Гораздо более простую снасть предложил в свое время Сабанеев. Цитирую по книге «Рыбы России»:

«Самая дешевая плавучая жерлица — это обыкновенная пустая бутылка, закупоренная пробкой; бечевка наматывается на горлышко, а свободный конец ее слегка припиливается булавкой (как и на кружках без стержня), чтобы щука могла легко выдернуть последнюю. Идея этих упрощенных снарядов принадлежит мне и рекомендую их вниманию любителей».

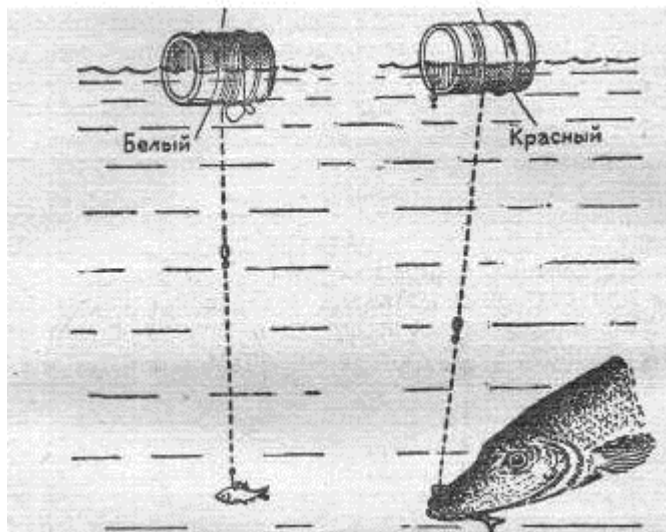
Идея хороша, но... Но стеклянные бутылки тяжелы и легко бьются. Идеальное решение проблемы — современные пластиковые бутылки из-под газированных напитков емкостью 0,5 и 0,6 литра. Вполне подходят для плавучих жерлиц, даже имеют посередине сужение, очень удобное для наматывания шнура. Такие бутылки с собой везти не надо, на берегах часто посещаемых водоемов они обычно валяются в предостаточных количествах.

Не обязательно брать с собой и громоздкие классические кружки, особенно если обстановка на водоеме неизвестна, и не ясно, какому способу ловли придется отдать предпочтение. Достаточно взять стометровый моток шнура, запас мононити для подлесков, грузила и поводки с крючками. И прямо на месте ловли можно изготовить отличный заменитель кружков. Пластиковая бутылка слишком легка и сильно парусит, поэтому при нужде ее частично заполняют водой. Воткнуть булавку, как советует Сабанеев, в пластмассовую винтовую пробку едва ли получится, поэтому для фиксации лески используется иной способ: на нижний конец бутылки натягивается черная упаковочная резинка (можно настричь их из старой велосипедной камеры), а под резинку подсовывается

петля из сложенного вдвое шнура. Живец не в силах освободить шнур из-под резинки, щука же делает это легко и просто. Сигнализатором поклевки служит отсутствие намотанного шнура в центральной части бутылки.

Но иногда, в местах безлюдных и удаленных, пустых бутылок на берегах днем с огнем не разыщешь. Не беда, импровизированную плавучую жерлицу недолго изготовить из стеблей куги, тростника, рогоза и тому подобной растительности. Эти стебли имеют хорошую плавучесть, и достаточно нарезать их кусками по 25–30 сантиметров, сложить в пучок и туго перевязать бечевкой на концах и посередине. Получившаяся связка с успехом заменит бутылку, и будет даже менее подозрительна для рыбы на малых глубинах.

Что делать, если берега лесного озера голые — нет ни куги, и ничего, способного ее заменить? Ну, вообще-то неплохо бы знать, что за условия ждут вас на водоеме, намеченном для рыбалки... Найдите старый сосновый пенек и отколите от него большие толстые куски коры, обладающие хорошей плавучестью, застрогайте один конец на конус, чтобы шнур соскальзывал легко, не заставляя всю конструкцию с плеском вращаться в воде, намотайте на конус шнур, прикрепите остальную оснастку, — и вперед, за щуками!

Переметы и продольники

На обычный перемет попадает далеко не каждая щука, схватившая насаженного на снасть живца, и связано это с повадками подводной хищницы.

Дело в том, что чаще всего щука хватается своей пастью добычу поперек, затем отходит на несколько метров в сторону и останавливается, стискивая челюсти и дожидаясь, когда схваченная рыбешка перестанет подавать признаки жизни. После паузы, иногда растягивающейся на несколько минут, щука разворачивает рыбку головой вперед и отправляет в желудок. А уж затем плывет дальше по своим делам — снова охотиться, или переваривать добычу, если желудок уже переполнен.

На этой особенности щучьего клева основана ловля летними и зимними жерлицами и кружками — схватив живца, хищница без сопротивления сматывает запас лески с кружка или жерлицы, и подсекается, лишь когда заглотает живца и поплывет дальше. Точно так же при ужении щук на живцовую удочку (если не применяется снасточка для немедленной подсечки) рыболов после поклевки выдерживает паузу, позволяя леске свободно сматываться с катушки.

Перемет же, с его натянутым шнуром, не позволяет щуке отойти в сторону. Если хищница очень голодна, то она может проглотить живца на месте, отплыв лишь на то небольшое расстояние, что дозволит длина поводка. Особо крупные экземпляры глотают живцов сразу, без паузы. Остальные же щуки либо срывают живца с крючка перемета, либо, почувствовав сопротивление, отпускают его и уходят.

Щучий продольник

Перемет-продольник, используемый в Карелии и других северных регионах в основном для ловли щуки, несколько отличается по конструкции от других переметов.

В качестве шнура для него используется толстая леска (диаметром 1,2 мм), бечева не годится. Поводки длиной 40–50 см крепятся с увеличенным расстоянием между ними — 8–10 метров, в результате на стометровый кусок шнура (стандартную бобину лески) приходится не более 10–12 крючков. Поводки (т. н. «свесы») к шнуру не привязываются, а крепятся при помощи карабина, одно из колечек которого свободно скользит по шнуру. В результате живец не может накрутить поводок на шнур, а щука после хватки имеет возможность отойти на несколько метров и спокойно отправить добычу вместе с крючком в желудок, — если движется вдоль перемета или под небольшим углом к нему. Если же движение хищницы после хватки направлено поперек перемета, то сопротивление натянувшегося шнура может заставить щуку выплюнуть живца. Но, в любом случае, процент

результативных хваток значительно увеличивается по сравнению с переметом обычной конструкции.

Леска для свесов используется диаметром 1 мм, на конец ее привязывается металлический поводок (25 см), продетый живцу под жабры и выведенный через рот, так, чтобы сгибы двойного крючка (№ 10–12 по отечественной нумерации) находились по бокам головы живца.

Между соседними свесами вяжутся по два стопорных узла с расстоянием между ними 1–1,2 м — чтобы живцы не могли подтащить свесы друг к другу и перепутать их.



Рис. 16. Крепление поводков на щучий продольник: 1 — стопоры; 2 — карабин; 3 — поводок.

Ставятся щуки продольники на больших, протяженных северных озерах: вдоль прибойного берега, в верхних слоях воды, но не на самой поверхности — притапливаются на глубину метр-полтора, во избежание неприятностей со стороны моторных лодок. На заданной глубине снасть, кроме двух якорей на концах, удерживают 7–8 промежуточных грузил, подвязанных на кусках толстой лески необходимой длины, и пенопластовые поплавки (цилиндрические, с разрезом на боку и палочкой-фиксатором), укрепляемые прямо на шнур, между стопорными узлами. Иногда стопорные узлы не вяжутся, их роль выполняют поплавки. Живцом чаще всего служит некрупный окунь.

Продольник — весьма эффективная снасть, и по количеству попадающихся щук превосходит сеть той же длины (при условии, что хищницы достаточно голодны).

Жерличный перемет

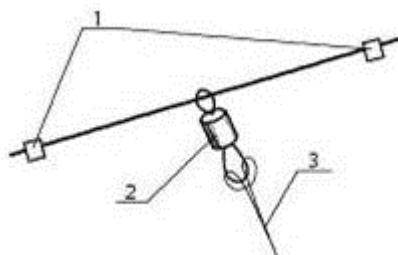
Впервые эта снасть, совмещающая достоинства жерлицы и перемета, была описана классиком рыболовной литературы Л. П. Сабанеевым. Приведем цитату из его «Рыболовного календаря»:

Делают еще перемет таким образом: веревка, поддерживающая нити, предварительно вываренная в масле или просмоленная для предохранения от гниения, пускается на поверхность воды совершенно свободно, не в натянутом положении, для чего ее продевают сквозь пробки, размещенные на известном расстоянии одна от другой сообразно с тяжестью веревки расстоянию. Такая наплавная веревка закрепляется наглухо на обоих берегах, на причалах — заостренных колышках, воткнутых в землю. Каждая нить с грузом и крючком (леска) привязывается к поплавку. Поплавок состоит из рогульки, продетой сквозь большую пробку. На раздвоенном конце рогульки, в самом углу рожков, прикрепляется уравнивающий груз, который держит весь поплавок в вертикальном положении простым, нераздвоенным концом вверх. Несколько выше груза до того, как рожки начнут расходиться, привязывается наглухо леска, так, чтобы у нее оставался свободный конец длиной немного более 70 см. На конце этом привязывается крепкая палочка; в самой середине и несколько отступя от нее на леске делается глухая петля диаметром меньше половины длины палочки. Таким образом образуется захлестка, при помощи которой можно удержать поплавок на любом месте наплавной веревки. Ненужный запас лесы наматывается

на оба конца рогульки известным уже способом (цифрой 8, так, чтобы рожки были в центре обеих половинок), а действующий конец ее с грузом и наживленным крючком опускается в воду. Этот конец может быть закреплен наглухо к одному из рожков рогульки соединительным узлом или же защемлен в расщеп рогульки, смотря по тому, входит ли в расчет предварительно несколько утомить рыбу. Надводный нераздвоенный конец рогульки для отметки снабжается флагом.

Казалось бы — идеальная многокрючковая снасть для ловли щуки, значительно превышающая уловистостью описанный выше щучий продольник.

Однако в наше время рыболовы описанный жерличный перемет не используют. Причина, надо полагать, в том, что снасть получается в сравнении с обычным переметом более громоздкая, сложная в изготовлении и эксплуатации. Гораздо проще растянуть на щуку продольник. Выставить десяток-другой жерлиц на кольях не менее трудоемкая задача, чем обустройство жерличного перемета, но колья можно вбить произвольно, в местах наиболее вероятных хваток, в то время как жерличный перемет располагается лишь по прямой.

Однако существует тип водоемов, где лишь жерличный перемет (несколько иной конструкции, чем описанная Сабанеевым) способен обеспечить приличные уловы щуки. Имеются в виду мелководные и сильно заросшие водорослями озера и проточные пруды, с толстым слоем ила на дне. Спиннингисты ловить на таких водоемах избегают, презрительно именуя их «болотом», но любителям ловли на живца не прочь поохотиться за изобилующей там щукой-травянкой.

На подобном «болоте» однажды мне пришлось ловить два сезона, — так уж сложились жизненные обстоятельства, что другие водоемы стали практически недоступны. Весной, в начале лета и осенью (после опадения водной растительности) ловля щук особых затруднений не доставляла — хищницы вполне исправно попадались и на блесну, и на живцовые снасти. Но летом, в жару, озерцо зарастало водорослями по всей площади, зеленые подводные джунгли поднимались до самой поверхности воды, и лишь кое-где среди них оставались свободные окна площадью 1–2 квадратных метра (относительно свободные — дно в них тоже сильно зарастало, но водоросли заканчивались в метре от поверхности). Поначалу удавалось осторожно подплывать к этим «окошкам» на надувной лодке и забрасывать в них поплавочную удочку с насаженным живцом — щука, если стояла поблизости, хватала незамедлительно. Затем и такая ловля стала невозможно: сквозь зеленые заросли лодке приходилось буквально продирается, медленно и с трудом, весла запутывались в сплошном переплетении стеблей, шумно плескали, — и напуганная рыба уходила.

Щука, тем не менее, продолжала активно кормиться, невзирая на летнюю жару, — очевидно, разыскивать мелочь в столь густых зарослях ей было не просто.

Жерлицы оказались неудобны — в илистом дне колья практически не держались. Пришлось вспомнить про описанный Сабанеевым жерличный перемет, несколько модернизировав его.

Основой конструкции стал стометровый наплавной шнур, применяемый при сборке ставных сетей (достаточно большую положительную плавучесть ему обеспечивает пенопласт, помещенный внутрь оплетки), растянутый поперек водоема, от берега до берега — так, чтобы пересечь как можно больше «окошек». Специальные рогульки для снасти не изготовлялись, в удобных местах к шнуру были прикреплены обычные летние жерлицы и 2–3 щучьих кружка (последние привязывались короткой леской за утолщение, венчающее нижний конец штырька). Поводок с живцом опускался неглубоко, на 30–40 см от поверхности.

Снасть себя вполне оправдала, щуки попадались регулярно (после 3–4 дней ловли перемет натягивался в другом месте). Единственное выявившееся неудобство — заглотившие живца щуки ныряли в гущу водорослей и так там металась, что порой очень трудно было выпутать леску и достать хищницу, намотавшую на себя огромный ком зелени.

Иногда, если два «окна» с опущенными в них жерлицами оказывались поблизости друг от друга, и на обоих крючках сидели щуки, то они умудрялись перепутать две размотанных лески, и создать из них и большого количества водорослей весьма замысловатую конструкцию.

Поэтому более эффективно оказалось присматривать за переметом в период утреннего и вечернего жора, подплывая на лодке через 2–3 минуты после хватки. Поклевка определялась с берега по переворачиванию кружка или сотрясению шнура в том месте, где привязана жерлица.

Практика показала, что лучшим живцом для такой ловли является голец (не тот, что из семейства лососей, а ближайший родич вьюна). Эта рыбка достаточно живуча даже в жару, к тому же не любит открытой воды и активно пытается укрыться в зарослях, привлекая щуку. Окуньки и плотвички, используемые для насадки, иногда закручивали поводки вокруг плавучего шнура, — с гольцами же таких казусов не случалось.

Ловля плавом

Надо сказать, что мой личный опыт ловли плавом минимален, — не так часто доводилось ловить на водоемах, где с успехом можно применять этот способ. К тому же ориентирован он главным образом не на щуку, а на других хищников, в основном стайных: судака, берша, крупного окуня. Однако и хищница, ставшая главным персонажем этой книги, попадает при ловле плавом часто, гораздо чаще, например, чем при ловле мирных рыб поплавочной удочкой. Поэтому считаю необходимым коротко рассказать и про эту ловлю (по материалам волжских, донских и окских рыболовов).

Ловля производится с лодки, медленно дрейфующей по течению, в отвес на большой глубине: обычно десять-двенадцать метров, и уж никак не менее восьми. Из чего следует, что годятся для ловли плавом реки большие и глубокие, либо, по меньшей мере, имеющие протяженные глубокие ямы.

Главный элемент снасти — крупная тяжелая мормышка с большим крючком, не менее № 10 по отечественной нумерации. Зачастую используют самодельные конические «пульки», но встречаются и более сложные конструкции. Чем больше глубина и чем сильнее течение, тем большего веса требуется мормышка.

На крючок мормышки насаживается живец (мелкий, обычно верховка) или хвостик более крупной рыбки. Иногда, если с живцами совсем туго, ловят на пучок червей.

Удилища используются разные, в зависимости от региона и условий ловли. Например, волжские рыболовы, имеющие вероятность подцепить щуку или судака немалых размеров, а то и приличного сома, пользуются небольшими одноручными спиннингами (на катушке, естественно, имеется запас лески, позволяющий побороться с крупной рыбиной). Кончик спиннинга оборудован кивком. Кивок нужен не для сигнализации о поклевке — она хорошо чувствуется рукой, а для передачи мормышке колебательных движений.

В других регионах используют небольшие самодельные удилища не более метра длиной, либо удочки для зимнего блеснения. Некоторые специалисты (например, на Оке) ловят вообще без какого-либо удилища, «с руки», утверждая, что так они гораздо лучше ощущают все неровности дна и малейшие прикосновения рыбы к насадке.

Толщина лески также зависит от условий ловли, но редко превышает 0,3 миллиметра — на толстой леске игра мормышки значительно ухудшается, да и поклевки хищников становятся реже.

Тактика ловли поста: лодку на якорь не ставят, и она дрейфует под воздействием ветра и течения. Если необходимо повторить проплыв, рыболов работает веслами, возвращаясь вверх по течению. Этот способ позволяет облавливать значительный по площади участок, но требует немало физических сил. Однако, угодив на стаю берша или судака, возвращаются чуть выше, лодку устанавливают на носовой якорь с вытравленным длинным фалом, и продолжают ловлю с одного места. К щукам, держащимся в одиночку и рассеянным по

водоему, такой способ неприменим.

Приемы игры крупной мормышкой весьма разнообразны (как, собственно, и при подледной ловле). Плавные подъемы и опускания, подергивания с различной амплитудой, постукивание по дну с вызыванием облачков мути и т. д. и т. п.

Щуки ловятся плавом в основном некрупные. Вернее, крупные клюют тоже, но редко достаются рыболовам: поводки, металлические или кевларовые, при этой ловле не применяются. И хотя хищницам не дают времени заглотать насадку, подсекают немедленно, у щуки приличных размеров мормышка зачастую сразу при хватке оказывается глубоко в пасти, а леска на острых зубах, — после чего дуэль хищницы с рыболовом надолго не затягивается.

Надо полагать, что при ловле плавом поклевки щук на «резку» (т. е. на кусок живца) вызывает не сам рыбий хвостик, а в сочетании с блеском и игрой мормышки. Поскольку на подпуски, донки и переметы, наживленные той же «резкой», щука клюет гораздо реже, в основном когда очень голодна. Плавом же можно изловить и относительно сытую хищницу.

Без сомнения, применение эхолота весьма способствовало бы успеху ловли плавом. Но, увы, людям, использующим этот способ ловли, эхолот обычно не по карману.

* * *

Заканчивая обзор живцовых снастей, применяемых в сезон открытой воды, надо упомянуть еще одну: «кораблик», он же «водяной змей». Щук им ловят редко и случайно — снасть требует ровного и достаточно сильного течения, а щуки быстроводных мест избегают. Поэтому подробно рассматривать «кораблик» и ловлю им мы не будем, а перейдем зимним снастям, используемым при подледной ловле.

Зимние жерлицы

Щука, когда реки и озера покрываются льдом, не впадает в зимнюю спячку, подобно сому или линю, — продолжает двигаться по водоему вслед за стаями мелкой рыбы, и питаться, пусть и не столь активно, как в сезон открытой воды.

По первому тонкому льду, пока вода еще достаточно богата кислородом, хищницы неплохо попадают и на живца, и на зимние блесны. Но чем толще становится лед, тем щука апатичней. Аппетит падает, и все меньше времени щуки проводят в поиске добычи.

Однако даже в самый «мертвый» сезон, в так называемое «глухозимье», щука может схватить живца, удачно опущенного возле места ее зимней стоянки. Другое дело, что аппетит у нее явно не летний, — хватки вялые, иногда щука минут пять стоит неподвижно, зажав живца в зубах, — словно раздумывая: проглотить или выплюнуть?

Некоторые рыбы, ведущие летом одиночную жизнь, к зиме собираются в большие стаи на так называемых «зимовальных ямах». Щуки же и зимой остаются индивидуалистками, общество себе подобных они согласны терпеть лишь весной, во время нереста.

Но все же зимой, после опадения водной растительности, количество удобных для щучьих засад мест заметно сокращается, да и добыча — рыба мелочь — концентрируется на отдельных участках водоема. Поэтому зимой щуки зимой волей-неволей скапливаются в определенных местах: на свалах в глубину, вдоль подводных бровок. Охотятся все равно каждая сама по себе, но не так далеко друг от друга.

В начале весны, когда под лед начинает попадать талая вода, несущая живительный кислород, активизируются все рыбы. И щуки тоже: выходят из глубины и направляются на прибрежные отмели, к закраинам льда, промоинам, устьям речек и ручьев, жадно набрасываясь на рыбу мелочь. Начинается первый весенний жор щуки, продолжающийся до распада льда.

Ловить щук жерлицами большинство рыболовов начинает в январе, когда лед становится достаточно толстым, а клев хищниц достаточно вялым. Дело в том, что зимняя

ловля жерлицами достаточно трудоемка: требуется пробить большое количество лунок, расставить снасти, снабдить их необходимым количеством живцов, добывать которых зимой гораздо труднее.

Поэтому любители в основном охотятся по перволедью за щуками с блесной — лунки пробиваются очень быстро, и столь же быстро проверяется наличие под ними хищницы: щука, не успевшая утратить активность, атакует искусственную приманку быстро и решительно.

Однако в январе картина меняется: лунку сверлить все дольше и труднее, а затем можно очень долго и безуспешно играть в ней блесной — а вялая щука будет при этом стоять в полутора метрах, не делая попыток приблизиться.

И большинство щукарей переходит на жерлицы. Хотя справедливости ради надо сказать, что самые заядлые жерличники своему увлечению не изменяют, и приступают к любимой ловле, едва лишь лед начинает выдерживать вес человека.

По-моему, нигде рыболовы, склонные к придумыванию новых снастей и воплощению их своими руками, не проявляли так свою фантазию, как в конструировании зимних жерлиц. В старые годы журнал «Рыболов» не раз публиковал целые подборки зимних жерлиц, изобретенных любителями. Каких только изысков там не было: жерлицы с поднимающимися при хватке флажками и жерлицы с опускающимися флажками, и даже с флажками, выстреливающими из жерлицы на пружине — словно игрушечный чертик из «коробки с сюрпризом». А еще — жерлицы, сигнализирующие рыболову о хватке хищной рыбы миганием лампочки, и даже жерлица с электронным звуковым сигнализатором — и в самом деле, вдруг рыболов задремлет в своей палатке, перебрав горячительного, а хитроумно устроенная снасть не даст проспать поклевку...

Всю эту экзотику я описывать не буду, у нас тут не архив кружка «Умелые руки», а разговор о наиболее эффективных способах ловли щуки. Поэтому остановимся на наиболее простых, но уловистых конструкциях.

Их можно условно разделить на две группы:

– надледные жерлицы, выставляемые открыто и требующие присутствия рыболова и его участия в процессе ловли;

– жерлицы-подледницы, выставляемые скрытно и на долгий срок.

Для начала разговора о надледных жерлицах отметим, что зимой можно вполне удачно использовать летние жерлицы. Например, так, как изображено на рис. 17. Но способ этот годится лишь при оттепели или слабеньком морозе — если лунка начнет быстро замерзать, жерлица может не сработать.



Рис. 17. Использование летних жерлиц для подледной ловли

Применяют зимой и другую летнюю снасть — кружки. И в самом деле, к чему им полгода пылиться без дела. Самый простой вариант использования: кружок кладется на

лунку, полностью ее закрывая, тонким концом штырька вниз. Живец опущен почти на самое дно, леска зажата в прорези штырька. По перволедью, когда хищницы активны, можно весь запас лески оставить на кружке — тогда о хватке сигнализирует вставший на ребро и вращающийся кружок. Но если щука берет вяло, то лучше смотать несколько метров лески с кружка и разложить рядом на льду, тщательно очистив это место от примерзших ледяных осколков и т. п. Кружок, особенно пенопластовый, заодно выполняет функцию термоизолятора — накрытая им лунка дольше не замерзает. Кружки маленького диаметра (8-10 см) — такие летом используют для ловли окуня и карпа — можно положить прямо в лунку, в воду, но при этом надежно привязать к колышку, замороженному в лед.

Второй вариант использования кружка, более сложный, изображен на рис. 18. Здесь уже требуются дополнительные приспособления, фактически, это уже настоящая зимняя жерлица с флажком и катушкой, но роль катушки выполняет летний кружок.

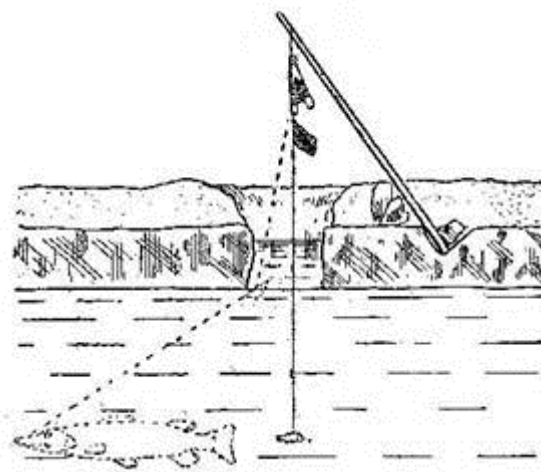

Рис. 18. Использование кружка в качестве элемента зимней жерлицы (конструкция В. Казанцева): 1 — стойка; 2 — кружок; 3 — рычаг.

На этом же принципе построено большинство самодельных надледных жерлиц, применяемых рыбаками: только вместо летнего кружка используется катушка с намотанным запасом лески, согнутая пружинка тормозит катушку от самопроизвольного раскручивания (удерживает живца на заданной глубине) — а при поклевке распрямляется, освобождая катушку и сигнализируя рыболову о поклевке (для лучшей заметности на конец пружинки крепится яркий флажок). Существуют горизонтальные модификации надледных жерлиц, смонтированные не на стойке, а на фанерке или обрезке доски — особенно они удобны с сильным ветром: не падают, прикрывают лунку от наносимого ветром снега, а заодно затемняют ее и теплоизолируют.

Недостатки у этих жерлиц тоже схожие — трудоемкость изготовления, излишние габариты и относительно долгое время на сборку и установку.

Надледных жерлиц, подобных описанным выше, рыболов ставит обычно пять-семь штук, редко десятков. А больше десяти жерлиц рыболовные правила большинства регионов одному рыбаку запрещают.

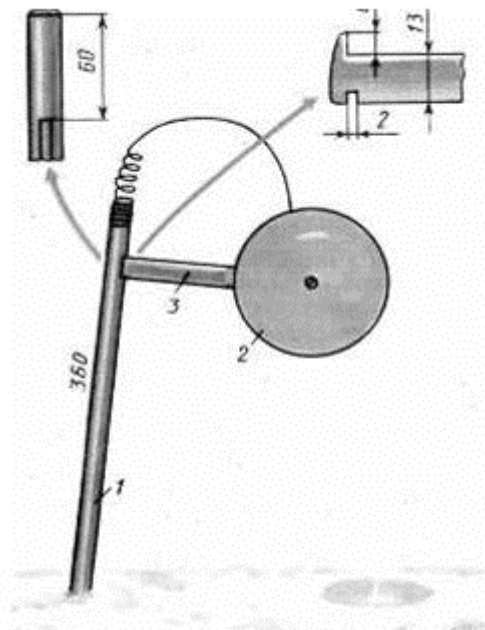
Зимний день короток, а дел у «щукаря» — жерличника изрядно: наловить живцов, просверлить лунки, собрать и установить жерлицы, «зарядить» каждую... Все это отнимает очень много времени на подготовительные работы, и для ловли собственно щуки его остается слишком мало.

Поэтому, чем проще жерлица, чем быстрее ее можно подготовить к работе, тем больше будет улов.

Самая простая и эффективная на мой взгляд жерлица такая: обычное деревянное мотовило длиной 25 см, к которому шарнирно (шурупом) крепится прочная деревянная планка той же длины. В походном положении она соосна мотовилу, для ловли поворачивается на 90 градусов и не даст щуке утянуть снасть в лунку. (Можно обойтись и без планки-стопора, но тогда придется терять время, надежно вмораживая в лед колышек). Еще одна деталь заготавливается на месте — на походе к водоему срезается десяток прутиков с мизинец толщиной и длиной 30–40 сантиметров.

Лучше всего прийти на водоем на рассвете, в сумерках. Если хотя бы десяток живцов принести с собой не удалось, то в первую же пробуренную лунку надо опустить малявочник — мелкочаеистую «косынку» и подбросить туда прикормки. Затем сверлятся лунки под жерлицы, и они сразу же расставляются, пока что без живцов. Леска зажимается в расщеп прутика, воткнутого у лунки, рядом кругами складывается запас лески в несколько метров. Сигнализатор поклевки — кусочек красной тряпочки, прижатый к леске обычной канцелярской скрепкой (скрепку лучше обернуть двойной петлей лески, чтобы не скользила — тогда тот же флажок станет служить указателем глубины).

Когда жерлицы расставлены, в малявочнице уже обычно бьются первые окуньки и плотвички. Наживляем жерлицы — и весь зимний день они ловят щуку.

А вы тем временем можете заняться чем-либо другим — поискать стаю судака или окуня с блесной или балансиrom, либо засесть в поплавочными удочками на «лещовом» месте, изредка поглядывая: не исчез ли флажок с прутика. Если день морозный, лунки надо теплоизолировать, чтобы не отвлекаться слишком часто на их прочистку: присыпать пушистым снегом или прикрыть специальной шторкой с прорезью для лески. Некоторые специалисты советуют вылить в лунку 50–60 граммов растительного масла, и она якобы не замерзнет даже в тридцатиградусный мороз, — я часто собирался проверить действенность этого метода, да так и не собрался.

Описанный способ одиночной ловли хорош на небольшом и знакомом водоеме, где заранее известно: тут держится мелочь, тут вполне вероятно стоянка хищницы... А с громадного озера, с Ладоги например, можно вернуться без единой щуки. На незнакомых водоемах (или очень больших, где перемещения хищника отследить трудно), «жерличники» предпочитают объединяться в бригады из 3–4 человек, четко разделяя обязанности: например, один из рыболовов специализируется на ловле живца, второй при помощи эхолота ищет стоянку хищника и сверлит лунки для жерлиц (обычно не вручную, электрическим или мотобуром, в раскладе на четверых это не такая уж дорогая игрушка), третий расставляет и наживляет жерлицы, четвертый следит за поклевками и занимается вываживанием хищников.

Способ очень эффективный. Четыре рыболова — это сорок разрешенных правилами жерлиц, и доля улова каждого члена бригады даже в глухозимье неизменно выше, чем у «жерличников» — одиночников. А уж по первому или последнему льду каждый без сомнения быстро выловит свою десятикилограммовую норму.

* * *

Теперь поговорим о второй разновидности зимних жерлиц — о подледницах. Ловят ими либо в самый сильный мороз, когда никакие меры не спасают от замерзания лунок, либо когда жерлицы стоят на близком к дому водоему постоянно, всю зиму и регулярно проверяются.

В качестве подледниц также можно использовать летние жерлицы, особенно имеющие отрицательную плавучесть. Но подойдет и классическая рогулька, если прикрепить к ее толстому концу груз, заставляющий жерлицу тонуть в воде.

Существуют и специально сконструированные подледницы (правда, таких изысков

конструкторской мысли, как в случае с надледными жерлицами, здесь не встречается). Например, на рис. 19 изображены две простейшие подледницы: одна выпилена из виниловой пластинки (можно использовать и другой аналогичный, т. е. тонущий в воде материал), вторая изготовлена из отрезка резинового шланга диаметром 35–40 миллиметров и длиной 10 сантиметров.



Рис. 19. Подледницы из подручных материалов.

В общем, для подледниц используют любые ненужные или отслужившие свой предмет, на которые можно намотать запас лески — так, чтобы после щучьей хватки он легко сматывался: катушки из-под ниток (у деревянных сердцевину заливают свинцом); обрезки алюминиевых и пластмассовых труб, баллончики из-под аэрозолей и т. д. и т. п. На предметах, материал которых позволяет сделать надрез, леска стопорится в нем, а на металлические подледники (на те же аэрозольные баллончики) натягивают черную упаковочную резинку и под нее подсовывают сложенную вдвое леску.

Если подледницы нужны в большом количестве, а запас ненужных предметов ограничен, проще и быстрее всего изготовить их из проволоки диаметром не менее 2 мм. На рис. 20 изображен один из возможных вариантов проволочной подледницы, но далеко не единственный: рыболовы выгибают из проволоки всевозможные фигуры: грушевидные, гитарообразные, прямоугольные с вдавленными боковыми сторонами... Иногда из проволоки изготавливают копию жерлицы-рогульки.

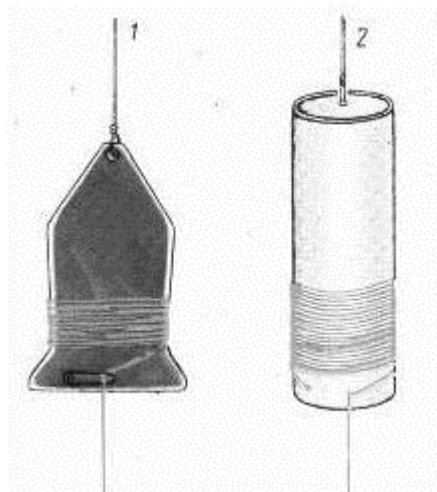

Рис. 20. Подледница из проволоки

Леска на подледнице фиксируется по-разному, чаще всего при помощи колечка из ниппельной резины или кембрика, надеваемого на свободный конец проволоки, но встречаются и другие способы — например, на проволоку надевается кусочек пробки с разрезом, в котором защемляется леска.

Как видно на том же рисунке, подледница висит под лункой не на леске, а на довольно толстой веревке. С тем же успехом можно использовать и проволоку, и достаточно толстый провод в изоляции. В сильные морозы вода в лунках глубоко промерзает за день ловли, даже под слоем снега, и проверять снасти приходится идти с пешней, которой очень легко невзначай перерубить прозрачную леску. Вмерзшая в лед веревка или провод лучше видны, и выдержат, если их все же случайно зацепит лезвие пешни.

Для подледниц, поставленных на весь сезон и основательно вмерзших в лед, применяется другой способ проверки. Почти вплотную с промерзшей на всю глубину лункой сверлится еще одна, и жерлица достается из новой лунки Г-образным проволочным крючком. Если лед очень толстый, проволочный крюк шарнирно крепят к длинной деревянной рукояти.

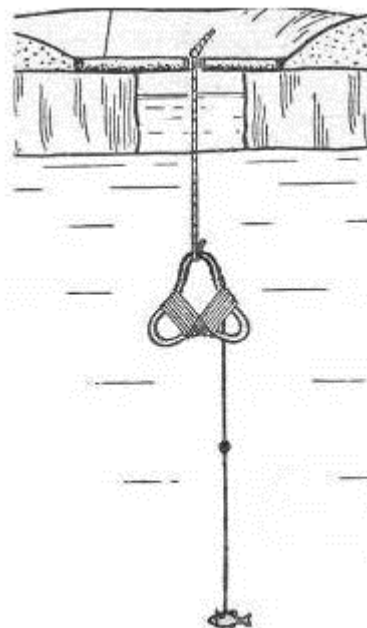
Оставленные на весь сезон подледницы опускают гораздо глубже, чем те, что используются недолгое время. Иначе, когда на водоеме нарастет толстый лед, попавшуюся щуку можно будет вытащить в соседнюю лунку, но добраться до жерлицы уже не удастся. Поэтому, если позволяет глубина водоема в месте ловли, подледницу опускают на глубину, в два с половиной раза превышающую максимальную толщину льда. Конечно, угадать, какая предстоит зима и как будет прирастать лед, нелегко, — так что лучше округлить свои подсчеты в большую сторону.

* * *

Оснастка зимних жерлиц — как надледных, так и подледных — несколько отличается от летней. Поначалу, по перволедью, когда щука смела и активна, можно ловить и с летней оснасткой. Но в середине зимы хищница уже требует более деликатного подхода.

В эту пору жерлицы оснащают не шнуром или грубой толстой леской, а более тонкой, диаметром не более 0,3–0,4 миллиметра. Грузило тоже необходимо сменить на более легкое — тяжесть летней «оливки» зачастую приводит к тому, что вялая щука, схватив живца, бросает его. Зимой достаточно небольшой картечины — лишь бы ее тяжесть топила живца, не давала ему зависнуть вполводы.

От жестких стальных и нихромовых поводков необходимо отказаться, зимой лучше ловить с кевларовыми или медными, небольшой длины — достаточно 7 сантиметров для надледных жерлиц, 12 сантиметров для подледных. При активной ловле надледными жерлицами можно ставить поводки из толстой лески 0,5–0,7 миллиметра. Поводки эти одноразовые — после поимки щуки (или схода) их обязательно заменяют. Для подледниц лесковые поводки не годятся, если дать щуке достаточно времени, она перекусит самую толстую леску.

Не мешает уменьшить и размер крючков, — двойники и тройники № 10 и 12 лучше отложить до сезона открытой воды. Зимой используются крючки № 7,5–8,5 по отечественной нумерации, а по последнему льду иногда и № 6,5.

Живцы зимой предпочтительны некрупные — обычно длиной до 10 сантиметров. А по последнему льду, когда активный жор возобновляется, — щукам нужно предлагать живца еще меньших размеров: 6, 7 иногда даже 5 сантиметров длиной. Величина живца — важный фактор успеха, однако когда ловишь их удочкой, никогда не известно, какого размера рыбка попадется. Из этих соображений я предпочитаю малявочницы — «косынки», выбирая из них одну, с наиболее подходящей ячеей.

Живцы зимой требуют более бережного обращения, чем летом. Вообще-то любая рыба в холода более живуча, чем в теплой воде, но живцы подвергаются довольно резкому перепаду температур: из холодной (но все-таки с плюсовой температурой) каны — на двадцатиградусный мороз — затем в теплые руки рыболова (для рыбы просто обжигающие), затем снова в холодную воду... Многие рыбки такого обращения не выдерживают и быстро засыпают. Поэтому вылавливать живца из каны лучше маленьким сачком, продающимся в магазинах для аквариумистов, а затем брать не голой рукой — через сухую тряпку, и вообще производить операцию насаживания как можно быстрее.

В небольшой кане держат не весь запас живцов — лишь 2–3 штуки для текущих надобностей (порой жерлицы стоят далеко друг от друга, и таскать между ними тяжеленную многолитровую емкость ни к чему). Основной же стратегический запас рыбешек держат в садке, опущенном под лед (в длинном и узком, проходящем сквозь лунку). Если лед достаточно толстый, можно вырубить в нем нечто ванночки для живцов, заполнив ее водой по желобку из ближайшей лунки, а затем заткнуть желоб утрамбованным снегом.

Главная проблема при ловле на надледные жерлицы в глухозимье — выбрать своевременный момент для подсечки. Пауза после хватки и сматывания первых метров лески может растянуться очень надолго... Щука останавливается с живцом в зубах и начинает недоумевать: а зачем я его схватила? А рыболов в это время над лункой исходит от нетерпения. Бросила хищница помятую рыбку? Или еще сжимает ее в пасти?

Минута тянется за минутой — ясности нет. Некоторые специалисты советуют в такой ситуации подразнить щуку: выбрать излишек лески, и, почувствовав сопротивление, тихо-тихо подергать — дескать, это живец пытается освободиться. Иногда может сработать: щука выходит из своей летаргии, крепче стискивает челюсти и начинает заглатывать живца. А иногда результат обратный: сопротивление исчезает — щука разжала челюсти и отошла. Если такие проделки следуют слишком часто, надо не тихонько подергивать леску, а резко подсекать. Тогда есть шанс, что двойник или тройник зацепит щучью челюсть снаружи. Выводить подсеченную таким образом рыбку надо очень аккуратно, помня, что она может быть зацеплена одним поддевом крючка за самый край губы.

А третий вариант — набраться терпения и ждать, ждать, ждать... сколько понадобится. Подсекать лишь после того, как леска вновь придет в движение. Но это ж сколько нервных клеток сгорит — поклевки щуки в глухозимье редкие...

Именно оттого я всегда предпочитал подледницы — там хоть сразу ясно, поймал ты рыбу или нет.

А теперь, закончив разбор снастей, предназначенных для ловли щук на живца, перейдем к снастям с искусственными приманками. И коли уж речь только что шла о зимней ловле, начнем с отвесного блеснения.

Отвесное блеснение

Отвесное блеснение — старинный вид рыбалки, и был он известен на Руси задолго до спиннинга и ловли на дорожку. По крайней мере Аксаков — патриарх нашей рыболовной литературы — описывает лишь этот вид ловли хищников на искусственную приманку.

Суть ловли состоит в игре при помощи короткого удильника блесной или другой приманкой, имитирующей движения мелкой рыбки и провоцирующей хищника на хватку. Во времена Аксакова, кстати, ловили вообще без какого-либо удильника, просто подергивали рукой волосяную леску, опущенную в лунку. Позже для отвесного блеснения стали использовать удочки длиной в аршин (около 70 см) и еще в середине двадцатого века в пособиях по рыбной ловле рекомендовалась именно такая длина удильника.

Современные удочки для подледного блеснения укоротились вдвое — изготавливаются длиной 35–40 сантиметров. Еще больше укорачивать их смысла нет — рыболову при игре блесной придется работать не только кистью, но и локтевым суставом, что за несколько часов ловли весьма утомляет.

Удочки для блеснения делятся на две разновидности: с катушками и с мотовилами. И у каждой разновидности имеются среди рыболовов свои сторонники и противники. Сторонники мотовил утверждают, что их снасть проще, ломаться там просто нечему, к тому же, смотав леску на мотовило (не продергивая ее при этом сквозь кольцо на конце хлыстика) при переходе от лунки к лунке, можно, опустив блесну в новую лунку, сразу понять, насколько здесь больше или меньше глубина, — и рыболов лучше чувствует подводный рельеф, быстрее находит «бровки», излюбленные щуками (эхолот, конечно, позволяет гораздо лучше ориентироваться в подводном рельефе, но не у всех он есть).



Рис. 21. Удочка для зимнего блеснения с мотовилом.

Соглашаясь с этими доводами, нельзя не признать и главное преимущество катушки: если рыба попадется слишком крупная, что называется «не по снасти», катушка дает гораздо больше шансов в борьбе с нею, особенно катушка с фрикционом, сбрасывающим леску в критический момент, накануне ее разрыва. Пружинящие свойства хлыстика играют при вываживании меньшую роль, однако он должен быть достаточно гибким и прочным, чтобы амортизировать силу хватки и первого рывка щуки (по перволедью она берет весьма резко) и предотвратить обрыв лески.

На рис. 22 изображены современные финские удочки, применяемые для блеснения щуки, с катушками разного диаметра и сменными хлыстиками разной длины и разной степени упругости. Для ловли самых крупных хищниц (или если имеется шанс на поклевку кумжи или озерного лосося) финские рыболовы применяют более мощные снасти: с мультипликаторной катушкой и усиленным хлыстиком большей длины (общая длина удочки доходит до полуметра), но на российских водоемах такой усиленный вариант удочки большого распространения не получил.



Рис. 22. Удочки для зимнего блеснения щуки со сменными хлыстиками.

Кивок на щучью удочку можно не ставить, в отличие от снастей, предназначенных для зимнего блеснения окуней. Но многие рыболовы оснащают свои удочки выдвижным кивком и используют его при нужде: если по ходу рыбалки приходится переключаться на ловлю полосатого хищника, или если щука в глухозимье привередничает и осторожно берет на самые маленькие блесенки.

Лески на катушку или мотовило наматывают обычно 15–20 метров, на внутренних водоемах это вполне достаточный запас, даже с учетом обрывов лески и т. д. На слишком

большие глубины (встречающиеся порой в очень крупных водохранилищах) щука зимой не уходит, слишком неблагоприятный складывается там у дна кислородный режим. Толщина лески... Интересный вопрос... Во времена моей юности нормальной считалась толщина 0,3–0,35 миллиметра, а где водились особо крупные щуки — даже 0,4–0,5 миллиметра. Теперь с такой леской на водоеме лучше не показываться, засмеют. С одной стороны, все правильно: материалы, из которых изготавливаются лески, постоянно совершенствуются, растет их прочность, а толстая леска и рыбу отпугивает, и игру блесны ухудшает.

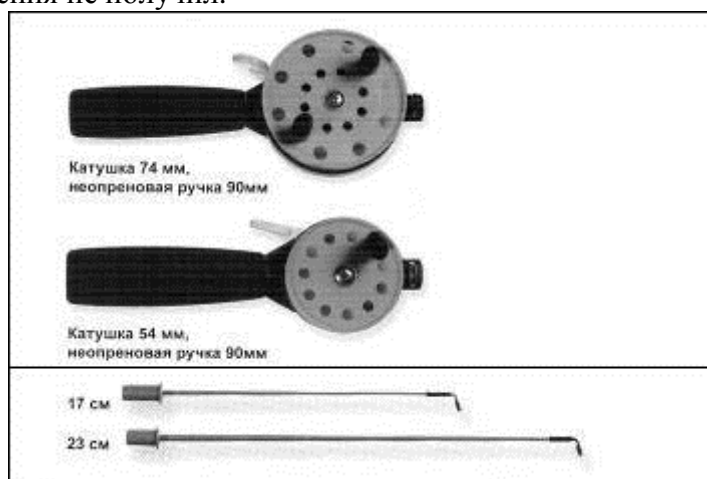
С другой стороны, возводимый в абсолют принцип «спортивности» доходит порой до абсурда. Смешно и грустно порой наблюдать, как горе-спортсмен мучает на тонюсенькой леске щучку, в которой и килограмма-то нет — мучает, мучает, да и упускает. Травмированная рыба с блесной в пасти — в чем тут спорт? Хотите спорта — ступайте в боулинг-зал, там тепло, светло и нет риска под лед провалиться.

Короче говоря, я остановился на толщине лески 0,25 для блеснения щук, и уменьшать ее не собираюсь.

Ставить или не ставить перед блесной поводок? Тоже спорный вопрос. Любой поводок, хоть металлический, хоть кевларовый, ухудшает игру блесны. Поэтому многие рыболовы стараются обходиться без него, увеличивая длину блесны. Но в середине зимы щуки слишком крупные приманки игнорируют, и приходится ловить на блесенку длиной 4–5 сантиметров. Тут уж поводок необходим, и приходится его ставить, выбирая самые тонкие и мягкие.

Блесны применяются трех типов — ныряющие, планирующие и горизонтальные (балансиры).

Ныряющие опускаются в воду почти отвесно, и их наиболее часто применяют для ловли щуки. Планирующие — за счет большей площади, меньшего веса, изгиба и т. д. — опускаясь, отклоняются от вертикали на довольно большое расстояние. Их используют для ловли щук реже, но иногда, по последнему льду, только планирующая блесна может вырчить — щуки заходят на такую мель, что скребут спинным плавником по нижней поверхности льда, а брюхом — по донному грунту (никакого преувеличения тут нет — многим рыбакам случалось вылавливать на отмелях щук с измазанным глиной брюхом). Для игры ныряющей блесной в таких условиях попросту нет места.

С балансирами «щукари» выходят на ловлю редко — поводок, необходимый для ловли щук небольшими балансирами, весьма ухудшает игру этой приманки. Поэтому с балансирами чаще охотятся на судака, на берша, на окуня. Но у зубастой хищницы свое мнение о том, какие приманки ей больше нравятся, — и щуки зачастую атакуют балансиры: иногда попадаются, но чаще перекусывают леску и уходят. Щука в феврале, в глухозимье, вообще любит почудить: игнорирует и живцов на жерлицах, и все потуги блеснильщиков — «щукарей», но нет-нет да и схватит вовсе не для нее предназначенную окуневую легкую блесенку, или вообще позарится на насаженную мотылем мормышку или безнасадочного «чертика». Чаще всего такие покушения завершаются победой щук, но изредка, если крючок вонзится в самый кончик щучьей губы или леска зацепится за выступающий край щучьей челюсти, — опытному рыболову удастся вытащить на леске-паутинке хищницу весом в килограмм, а то и в полтора... Недурное пополнение улова из плотвичек и густерок.

В последнее время рыболовы все шире начинают использовать для подледного блеснения мягкие силиконовые приманки на джиг-головках. Опыт их зимнего применения пока лишь накапливается и обобщается, но вот мнение смоленского рыболова М. Семенова, немало экспериментировавшего зимой с твистерами и виброхвостами:

«Все джиг-приманки условно можно разделить на глубинные и мелководные. Различаются они в основном по цвету и по весу. На глубинах до 3–3,5 метров лучше всего использовать красные, желтые, зеленые или комбинированные (желтый с черным и т. д.), с блестками и без них.

Для больших глубин больше подходят белые, черные или перламутровые, на тяжелых головках.

Самые популярные силиконовые приманки — твистер в форме запятой и виброхвост. Эти модели рассчитаны в основном на ловлю хищных рыб, и если вы допускаете, что на выбранном вами участке можете поймать щуку, то лучше оснащать удочку вольфрамовым или кевларовым поводком.

Зимой не стоит увлекаться слишком тяжелыми джиг-головками, их вес не должен превышать 10 г. Рыба будет клевать чаще, если использовать парную подвеску приманок, что дает возможность одновременно облавливать несколько слоев воды.

Игра твистером бывает не только вертикальная, как при классической зимней ловле, но и горизонтальная, с использованием всего диаметра лунки.

Техника ловли следующая: плавно колеблющуюся приманку опускают до предела, немного поднимают и несколько раз проводят горизонтально у дна, затем вновь плавно поднимают.

Вся операция повторяется вновь до тех пор, пока не последует поклевка. Игра должна быть плавной, с паузами около 2–3 секунд».

Кроме снастей, зимнему блеснильщику необходимы следующие аксессуары:

а) Конечно же, ледобур (по перволедью успешно заменяемый пешней или топориком).

б) Черпак. Причем ледяную крошку им из лунки полностью не вычерпывают, лишь настолько, чтобы блесна свободно уходила вниз, — пойманная щука в затененную лунку идет охотнее.

в) Багорик. Крайне полезное приспособление, и не только при поимке щуки-крокодила, для которой лунку приходится раздалбливать или обсерливать. Порой у самой заурядной щуки леска зацепится за край челюсти, — и мордой в лунку ее никак не завести. Без багорика в такой ситуации не обойтись.

г) Отцеп. Без него ловить в коряжнике невозможно, а щуки любят такие места. Придумано множество конструкций отцепов, сложных и не очень. Несколько лет я пользовался отцепом простейшей конструкции — большим и тяжелым свинцовым кольцом, таким, что сквозь него пролезал удильник. Работала конструкция не очень надежно (иногда приходилось долго ею «стучать», прежде чем кольцо попадало по крючку), к тому же раздражала своим весом и габаритами. И лет двадцать назад я сделал более сложный разборный отцеп (прочитав описание самоделки в журнале «Рыболов»). Пользуюсь до сих пор — и блесны отбивает от коряг хорошо, и лотом-глубомером при нужде работает, и места много не занимает.



Рис. 23. Отцеп конструкции В. Радченко: 1 — наружная обойма; 2 — внутренняя обойма (груз); 3 — совмещенные пазы наружной обоймы и груза; 4 — сквозное отверстие; 5 — отцеп в рабочем положении.

А вот рыболовный ящик, на котором любят сидеть мормышечники (в него же складывают и свои пожитки, и улов) «щукарю» — блеснильщику ни к чему. Ловля ходовая, много приходится бродить по водоему, — и таскать с собой громоздкий ящик утомительно. Имущество лучше держать в рюкзаке, а тот случай, если вместо щук подвернется стая судака или окуня и придется задержаться на одном месте, можно иметь с собой легкой складной

алюминиевый стульчик. Но многие «щукари» обходятся и без него.

* * *

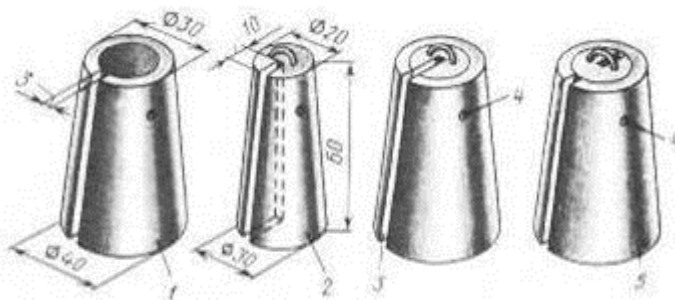
Как уже говорилось, лучшее время для отвесного блеснения щуки — перволедье. Щука голодна, активно атакует блесну, а проделать в тонком льду за день даже несколько десятков лунок — не проблема для рыболова.

Не обязательно даже таскать за собой по водоему громоздкий ледобур — тоненький ледок хорошо пробивается ударами пешни или плотницкого топорика. Я встречал даже мастеров подледного блеснения, вообще ловивших по первому тоненькому ледку без лунок — одним ударом пешни пробивали небольшое отверстие, в которое могла пройти лишь блесна. А если подсекали хищницу, то, удерживая ее на пружинящей леске, другой рукой хватили пешню и расширяли лунку до нужного размера. Довольно рискованная игра для неопытного рыбака — перерубить собственную леску легче легкого.

Обычно лунки пробивают сериями по несколько штук в пяти-шести метрах одна от другой, закончив последнюю — начинают ловить в первой.

По перволедью щуки продолжают кормиться там же, где клевали до ледостава: вдоль тростниковых зарослей, в окнах среди растительности. Нередко выходят следом за стаями мелочи на сравнительно мелкие места, до метра глубиной. Замечено, что на мели ловля успешнее, когда первый тонкий ледок покрыт снегом — он и звуки гасит, и не позволяет рыбе видеть тень приближающегося рыболова.

Позже, в январе, щуку ищут в ямах, у груд камней и вообще у любых неровностей дна, в устьях притоков. На водохранилищах — на затопленных устьях рек, на склонах затопленных оврагов. Затопленный старый лес — тоже весьма популярное у щук место для зимней стоянки (деревья там, наверное, как новогодние елки — обвешаны блеснами незадачливых рыболовов, не пользующихся отцепами). В глухозимье имеет смысл поискать щук в тех местах, где со дна бьют родники.

Лунки в этом случае сверлят уже не на удалении в несколько метров друг от друга — в метре, много в полтора. Апатичная февральская щука порой не соизволит шевельнуть хвостом, чтобы проплыть пару метров до предполагаемой добычи. Но если блесна играет перед самым щучьим носом, хищнический инстинкт может пересилить апатию.

Хватка щуки возможна в любое время суток, иногда хищница активнее днем, иногда — утром, а иногда — к вечеру. Последнее часто случается на чересчур посещаемых рыболовами водоемах. Шум, который создает многотысячная армия рыболовов, скопившаяся на относительно небольшой акватории, отбивает днем у щук аппетит. И лишь вечером, когда водоем опустеет, зубастая решает подкрепиться.

Техника блеснения не отличается большой сложностью. Опустив блесну на дно, рыболов слегка приподнимает ее — так, чтобы в нижнем положении цикла блесна находилась в 10–15 сантиметрах от дна. Затем делается короткий взмах кистью руки, затем кончик удильника резко опускают, и блесна свободно падает. Выждав две-три секунды, повторяют цикл.

Если хваток нет, можно поэкспериментировать с составляющими цикла: с длиной паузы, со скоростью и высотой подъема блесны и т. д. Цикл, ставший удачным, берут на вооружение.

Иногда полезным бывает постучать блесной по дну, создавая небольшой фонтанчик мути, и затем поднять, временами коротко встряхивая. Выполняя этот прием, можно подсадить на крючок блесны червя или рачка-бокоплава. Тогда подводные обитатели смутно различат сквозь облачка мути, как маленькая, но шустрая рыбешка раскопала в иле рачка и пытается нагло его сожрать у них прямо под носом. Такого не стерпит ни одна уважающая себя щука, пусть и не страдающая от избытка аппетита...

Поклевка ощущается, как зацеп или сильная потяжка. Но иногда хватка щуки бывает настолько резкой, что хищница буквально выдирает удильник из руки рыболова —

задумавшегося, расслабившегося от монотонных движений... Однажды я был свидетелем анекдотического случая: по озеру бегал страшно матерящийся рыболов и остервенело долбил лед пешней, пытаясь добраться до своего удильника, хорошо заметного сквозь самый первый прозрачный лед. На другом конце лески, естественно, была немалых размеров щука и игра ее явно забавляла: как только неподалеку раздавался стук пешни, хищница отплывала на несколько метров и все начиналось сначала... Потом рыбине все надоело, она ушла на глубину и удильник пропал из вида. В общем, крепче держитесь за снасть, коллеги.

* * *

Напоследок стоит сказать, что отвесное блеснение щуки применяется и в сезон открытой воды.

На больших глубинах блеснят с лодки, и чем-то такая ловля напоминает описанную выше ловлю плавом. Надо учитывать, что летом хищница гораздо более активна — и в погоне за добычей, и в сопротивлении при вываживании; соответственно, требуются более крупные блесны, более прочные лески и более длинные удильники — летнее блеснение размашистое, с большей амплитудой движения блесны. Но ловля эта архаичная, повсеместно вытесняемая троллингом, — самым совершенным на сегодняшний день способом добычи крупной донной щуки.

При ловле с берега блеснят длинными — 5–6 метров — удилищами. Обычно такую рыбалку практикуют на небольших лесных речках, глубокие омота которых настолько закоряжены, что делают невозможным ловлю спиннингом. (Надо заметить, что несмотря на небольшие размеры таких омотов, щуки там встречаются относительно крупные, причем в изрядных количествах: сетями и бреднями ловить невозможно, спиннингисты — главный враг подрастающего щучьего поколения — обходят такие места стороной, и зубастые получают неплохие шансы дожить до зрелого возраста и зачетного размера. «Крокодилов», рекордных экземпляров не встречается, но мерные двухкилограммовые «полешки» берут постоянно.)

Чтобы добраться до этих лесных отшельниц, удилище используют жесткое, а леску очень прочную, лучше всего «плетенку» — по всем правилам вываживать щуку, утомляя ее, зачастую нет никакой возможности, рыба тут же запутает леску в корягах. Поэтому щук буквально «корчуют», не давая опомниться и выхватывая из воды сразу после подсечки.

Классическим отвесным блеснением такую ловлю назвать нельзя: скорее это сочетание сразу нескольких методов. В арсенале рыбака должны быть приманки всех видов: и зимние блесны, и блесны летние, и джиг-приманки, и небольшие воблеры... Откроется вдруг пятячок чистой воды в пять-шесть метров длиной — можно провести там блесну-вертушку или виброхвост чисто спиннинговыми методами. А пройдешь чуть дальше — приходится ювелирно работать ныряющей зимней блесной в узком колодце между завалами попадавшего в воду бурелома или корягами, доходящими до поверхности... Ловля трудная, но интересная и добычливая. Чаще всего на автомобиле к таким местам не подобраться, приходится отшагать добрый десяток километров лесными тропами. Зато щуки всегда голодны, не избалованы изобилием приманок, хватают блесну сразу и жадно.

* * *

Рассказ о ловле щук на искусственные приманки не будет полным, если не упомянуть в нескольких словах такой способ, как нахлыст.

Вообще-то нахлыст задуман и изначально предназначен никак не для щук — для ловли насекомоядных рыб, держащихся недалеко от поверхности, в основном форели и хариуса.

Но фанаты-нахлыстовики, иных снастей не признающие, научились уже, по-моему, вылавливать всех рыб, подвернувшихся под руку (вернее, под нахлыстовое удилище), разве что отшельник-налим отсиживается пока под корягами, но и для его поимки неугомонные

нахлыстовики рано или поздно что-нибудь придумают. Для щук же придуманы мушки мокрого типа, так называемые стримеры, имитирующие в движении маленькую рыбку.

Ловля щук нахлыстом напоминает мне забивание гвоздей микроскопом — техника ловли сложная, оснащение дорогостоящее, а результаты не слишком впечатляющие.

Спиннинг

Даже приступив к этой главе — до сих пор не представляю, как ее писать. Про спиннинг можно написать не то что главу, не то что книгу — многотомную сагу, не особо повторяясь, — столько приемов ловли, разновидностей оснастки, и особенно приманок придумали неутомимые спиннингисты. Нет, пожалуй, в мире другой настолько же популярной, постоянно развивающейся и совершенствующейся снасти...

Однако приступим.

Термин «спиннинг» имеет два значения: 1) снасть, состоящая из относительно короткого удилища и катушки с большим запасом лески, позволяющая делать дальние забросы, снасть эта может использоваться как для одноименного способа ловли, так и для других: на дорожку, донкой, поплавочной удочкой; 2) способ ловли при помощи указанной снасти, состоящий в дальнем забросе искусственной приманки, чаще всего имитирующей рыбку, и подтягивании ее к рыболову. Надеюсь, читатели поймут из контекста, где в каком значении используется термин.

Разговор о спиннинге начнем со снасти, с ее составных частей.

Спиннинговые удилища

С позволения читателей я не буду начинать со времен Адама и Евы — со спиннинговых удилищ из цельного и клееного бамбука, дюралья и стекловолокна. К чему вспоминать снасти минувших дней? Хотя иным рыболовам они до сих пор исправно служат, но в магазине такой раритет уже не приобрести — там вас встретят шеренги композитных и углепластиковых удилищ, от самых дешевых, неизвестно кем произведенных в медвежьем углу провинции Сычуань, до очень дорогих моделей известных фирм. О них — о те и других — мы и поговорим.

Первые удилища из стекловолокна не вызвали восторга у спиннингистов — были слишком тяжелыми, грешили частыми поломками. Затем началось изготовление удилищ из углепластика, — и казалось: вот, он, идеал! Идеальное сочетание легкости и прочности!

Но цены кусались, и еще как кусались... Высокомодульный графит — материал, прямо скажем, не из дешевых. (Модуль графита — это известный из школьного курса физики модуль Юнга, величина которого определяет упругость любого материала). К тому же дорогие углепластиковые удилища очень нежны, крайне чувствительны к ударам о твердые предметы и требуют деликатного обращения — перевозки в специальных тубусах и т. д. А деликатность и педантичность в обращении со своими снастями свойственна далеко не всем рыболовам...

Поэтому большинство удилищ, применяемых российскими спиннингистами, изготовлено из композитного материала, содержащего и углепластик, и стекловолокно. Свойства удилища и его цена во многом определяются соотношением этих компонентов.

«Голое» удилище, без колец и тюльпана, иногда без рукояти и катушкодержателя, называется бланком. Самые «крутые» спиннингисты предпочитают покупать именно бланки и оснащать их самостоятельно, «под себя», в соответствии с излюбленными приманками, способами ловли и т. д. Обычные любители довольствуются уже собранными удилищами.

По способу соединения колен спиннинговые удилища делятся на два типа: штекерные и телескопические. Надо заметить, что во время великого спиннингового бума, случившегося в 90-е годы, когда количество армии спиннингистов увеличилось в разы, почти все новобранцы этой армии вооружались «телескопами» — дешевыми, компактными,

удобными в перевозке, быстро собираемыми и разбираемыми. Многие до сих пор пользуются телескопическими удильцами — в основном те рыбаки, для кого спиннинг не стал увлечением всей жизни, оставаясь лишь одной из снастей, применяемой от случая к случаю.



Рис. 24. Спиннинги: 1 — телескопический двуручный; 2 — штекерный одноручный.

Спиннингисты же заядлые, не изменяющие любимой снасти, — конечно же, пользуются штекерами, более дорогими и более качественными. У штекеров меньший вес (у «телескопов» на стыке колен — лишний, не работающий материал), гибкость и чувствительность, недостижимая для «телескопов». Кольца на штекерных удильцах устанавливаются там, где это необходимо для оптимального распределения нагрузки, а не на концах колен, как в «телескопах».

На удильце, обычно на комлевой его части, производители рисуют цифры и нерусские буквы, помогающие рыболову разобраться: то ли это удильце, что подойдет именно ему? Для тех, кто не учил в школе английский, разберемся с этими надписями.

Итак, что же там пишут? Во-первых, можно обнаружить надпись «carbon» — она означает, что удильце композитное — к стекловолокну добавлено большее или меньшее (в зависимости от цены) количество высокомолекулярного графита. Скорее всего, обнаружится и надпись «total length» совместно с цифрой в метрах либо сантиметрах. Это общая длина собранного удильца. Рядом может стоять «closed length» и другая цифра — это длина в сложенном состоянии.

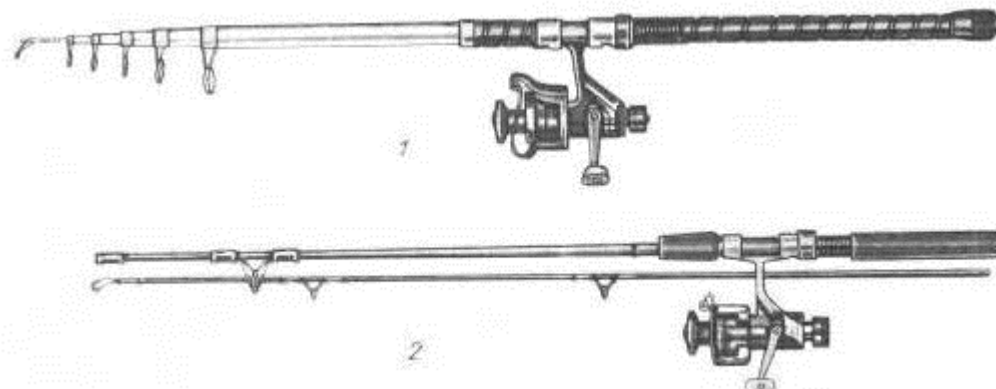
А теперь ВНИМАНИЕ! Если вы держите в руках удильце, приглянувшееся вам своей исключительно низкой ценой, только на эти цифры и стоит обращать внимание, — и то лишь потому, что их правдивость легко проверить линейкой или рулеткой. Особенно если на дешевеньком удильце изображено название какой-нибудь известной в рыболовных кругах фирмы — малограмотные производители контрафакта зачастую бездумно копируют маркировку фирменных удильщ, абсолютно не соотнося ее с характеристиками своей продукции.

Но если у вас в руках удильце из следующей ценовой категории, то имеет смысл посмотреть, какие цифры стоят после слова «casting» (реже «action»). Цифры эти выглядят как диапазон, обозначенный в граммах: 10–30 г, например. Российские рыболовы именуют эту характеристику спиннингового удильца «тестом», и определяет она вес используемых приманок. Если прикрепить к леске блесну с весом, превышающим верхнюю границу теста, — при забросе возникнут перегрузки, способные сломать кончик удильца. Приманку, весящую меньше, чем нижняя граница теста, забросить кое-как можно, но спиннингист при ее проводке «ослепнет и оглохнет» — не сможет контролировать движение приманки, ни осязанием, ни наблюдая за кончиком удильца.

Следующая важная для ловли характеристика — строй удильца. Применительно к спиннингам — «телескопам» о ней говорить не приходится, у них «работает» лишь верхняя часть удильца, т. е. все телескопические удильца относятся к жестким. Среди штекеров,

кроме жестких, можно подобрать удилища среднего и параболического строя.

На маркировке строй удилища помогает понять значение тестовой кривой — цифра, обозначенная в фунтах (lbs) и соответствующая весу, который необходимо закрепить на последнем кольце вершинки (тюльпане) горизонтально расположенного удилища, чтобы вершинка, изогнувшись, образовала прямой угол по отношению к комлю.

Естественно, удилище выбирают с учетом предполагаемых условий ловли — все зависит от того, какую рыбу, какой приманкой и на каком расстоянии вы собираетесь ловить.

Конкретно для щуки, которую редко приходится ловить на расстоянии свыше 40 м, чаще всего применяют длиной 2,5–2,7 м, со средним строем. Но любители «обстукивать» в поисках хищницы джиг-приманками бровки на глубоких водоемах ловят на больших расстояниях — до 70, даже до 100 м, и используют удилища длиной 3,6 м, причем более жесткие и с высокой верхней границей теста: подсечка требуется более резкая, особенно если применяется леска из мононити.

О таких деталях удилища, как кольца и катушкодержатель, долго распространяться не буду, — они должны соответствовать применяемым катушкам и лескам, к разговору о которых мы переходим.

Катушки и лески

Теоретически спиннинговые катушки делятся на безынерционные (открытые и закрытые) и инерционные, среди которых отдельным подклассом выделяются мультипликаторы.

На практике же безынерционные катушки открытого типа полностью вытеснили прочие модели из арсенала спиннингиста. И если на спиннинговом удилище установлена инерционная или мультипликаторная катушка, можно с уверенностью сказать, что снасть применяется для другого вида ловли: для дальнего заброса донок, для троллинга и т. д.

Увы, в обзорной книге нет возможности распространяться о достоинствах и недостатках многочисленных моделей безынерционных катушек — в этом вопросе читателю помогут специализированные пособия по спиннинговой ловле, издается их достаточно.

Отметим лишь один момент: катушка должна соответствовать остальным элементам снасти, в первую очередь — удилищу и леске. Например, большая катушка с емкой шпулей большого диаметра неуместна на легком «телескопе ближнего боя», как неуместно мерседесовское колесо на «Запорожце» — сверхдальний заброс все равно не получится.

Для плетеных лесок существуют особые типы катушек, главное отличие — высокопрочный ролик лесокладывателя (тюльпан и пропускные кольца удилища также отличаются повышенной прочностью), — «плетенка» буквально «пропиливает» за сезон ловли эти детали, изготовленные из обычных материалов, предназначенных для работы с монолеской.

Какая леска лучше: плетенка или мононить? — споры об этом идут давно, и однозначного ответа вопрос не имеет. Большая часть многомиллионной армии спиннингистов ловит все-таки монолесками, и во многом это предпочтение определяется ценовыми факторами. Мастера-спиннингисты более высокого уровня предпочитают «плетенку», и не только из-за ее повышенной прочности — плетеная леска практически не растягивается в воде, позволяя чувствовать малейшие нюансы проводки и поведения приманки.

Приманки

При всем разнообразии спиннинговых удилищ и катушек к ним, количество их моделей и типов, предлагаемых нам в рыболовных магазинах, уступает в разы, а то и в десятки раз, ассортименту спиннинговых приманок.

Условно все это изобилие можно разделить на несколько типов. (Условно — поскольку

существуют в немалом количестве приманки комбинированные, сочетающие, например, мягкий силиконовый хвост с металлическим вращающимся лепестком.)

1) Металлические блесны, подразделяющиеся в свою очередь на колеблющиеся и вращающиеся. Несколько особняком в группе вращающихся блесен стоят девоны, но щук на эту приманку не ловят, и разговор о них мы отложим.

2) Мягкие приманки. Родоначальница их — поролоновая рыбка — ныне практически не используется, уступив место приманкам из другого материала, силикона.

3) Воблеры — приманки из дерева, пластмассы или пенопласта, с большей или меньшей долей условности имитирующие форму небольшой рыбки.

4) Снасточки с мертвой рыбкой. Архаичный вид приманок, давненько не доводилось видеть их на водоемах. Хотя вполне возможно, что кое-кто еще на них ловит.

Существуют отдельные виды спиннинговых приманок, не укладываемые в приведенную классификацию: «кисточки» и «вертолеты» для ловли судака, жереховый вабик, искусственные мыши разных видов (активно применявшиеся на сибирских реках в те времена, когда тайменей там было больше, чем спиннингистов), пулька-зеркальце, некогда весьма популярная у ленинградских рыболовов для ловли лосося... Но к щукам эти плоды изобретательной рыболовной мысли отношения не имеют. Поэтому отложим их в сторону и поговорим о наиболее популярных у «щукарей» приманках.

Вращающиеся блесны

Для ловли щук на мелководных, травянистых местах наиболее популярны вращающиеся блесны, в просторечии именуемые «вертушками».

Не так давно купить фирменную «вертушку» составляло немалую проблему, а на детища отечественной промышленности поймать что-то живое было нелегко — большинство рыболовов применяло самодельные блесны: одни самостоятельно занимались слесарными работами, другие покупали блесны у умельцев на птичьем рынке, причем иные из них представляли вполне удачные копии с фирменных оригиналов.

Те времена ушли, магазины радуют нас изобилием блесен, и на изготовлении не будем останавливаться, ограничимся лишь характеристикой и назначением деталей, а также изложением требований, выполнение которых обеспечивает хорошую работу (игру) «вертушки».

Техническую сторону дела очень хорошо рассмотрел в свое время С. Груздев в статье «Охота с вертушкой» (журнал «Рыболов» № 5/87), ниже приводятся выдержки из его статьи:

«Стержень, на котором собирается вся блесна, представляет собой упругую нержавеющей проволоку диаметром 0,6–0,8 миллиметра. Упругость проволоки позволяет исключить возможные деформации стержня.

Дужка, или скоба, служит для соединения лепестка со стержнем и обеспечивает вращение лепестка на нем. Варианты дужки показаны на рис. 25. В первом из них дужка выполнена из латунной проволоки диаметром 1,0–1,2 миллиметра, сплюсненной с концов, в которых сделаны отверстия диаметром чуть больше диаметра стержня. Проволока изогнута в виде подковы.

Второй вариант — из латунной пластины — предпочтительней, так как дужка при этом не подвергается сжатию в процессе эксплуатации. Кроме того, ее форма, видимо, улучшает динамические свойства блесны. Изготавливают ее из латунной шайбы толщиной 0,5 миллиметра или из пластинки в форме неправильного эллипса, сложенной вдвое.

Существует еще и бесскобочное соединение, по образцу шведской блесны «Morrum», где лепесток вращается непосредственно на стержне.



Рис. 25. Составные части вращающейся блесны и углы вращения различных по форме лепестков.

Лепесток — наиглавнейшая деталь блесны. В зависимости от формы и веса (размер и толщина) лепестка различны скорость и угол его вращения по отношению к стержню. На примере французских блесен «Merpps» (рис. 25) показаны углы вращения разных по форме лепестков. Очевидно, чем легче и шире лепесток, тем больше скорость и угол его вращения, и наоборот.

Лепесток делают из латунной пластинки толщиной 0,5–0,75 миллиметра, чаще — 0,6 миллиметра. Для придания ему нужного цвета латунь гальваническим способом покрывают слоем серебра, омедняют или чернят.

Применяют также клейкие отражатели различных цветов и оттенков».

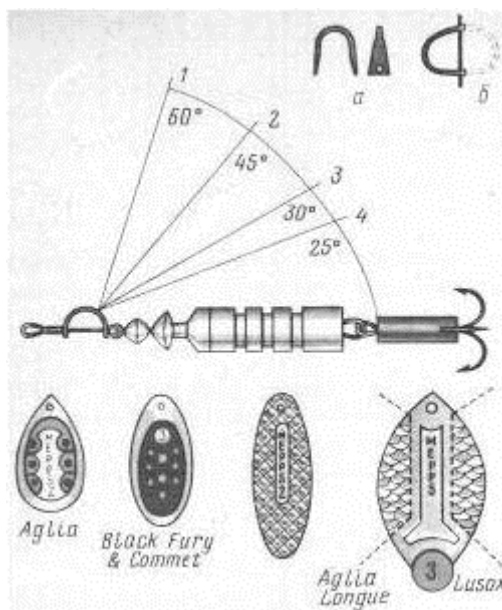
Сердечник по сути груз, составляющий с вращающейся блесной единое целое. От его формы зависит игра блесны, от веса — дальность заброса. Кроме того, некоторые сердечники создают шумовые эффекты (например, изображенный на рис. 26 справа, представляющий собой нечто вроде мини-колокольчика) и даже ароматические (в пустотелый сердечник с отверстиями помещают ароматизатор, создающий за блесной «пахучий след»).



Рис. 26. Различные виды латунных сердечников.

Изготавливают сердечники иногда из олова или свинца (на самодельных блеснах), но чаще вытачивают из латунного прутка.

Еще одна маленькая, но важная деталь «вертушки» расположена на стержне между

сердечником и дужкой — обычно это крохотный шарик или диск, обеспечивающий минимальное трение при вращении дужки.

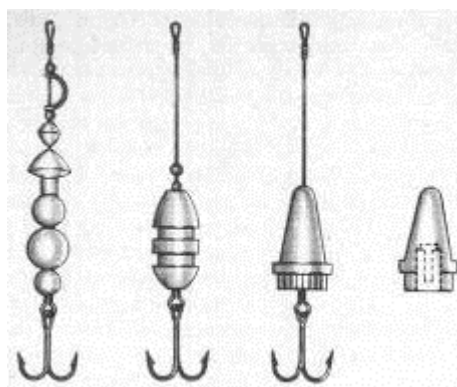
«Вертушки» без сердечника, с вынесенным вперед свинцовым грузом, некогда были популярны у спиннингистов: главное их преимущество в том, что они меньше закручивают лесу и при свободном падении вращаются, то есть можно применять ступенчатую проводку у дна на больших глубинах. Но сейчас блеснами с грузом-головкой ловят значительно реже: «обстукивать» бровки на глубине гораздо удобнее джиг-приманками, а если все-таки вращающиеся блесны применяют для глубинной ловли, то вводят в оснастку специальные грузила-дайверы либо так называемые «патерностеры».

Тройник с вращающейся блесной соединяют либо через заводное кольцо, либо вставляют в петельку стержня непосредственно при сборке «вертушки». В первом случае тройник можно быстро заменить, если он сломался или разогнулся, гораздо удобнее крепить на нем дополнительные силиконовые приманки и т. д., при втором варианте крепления сменить тройник, не разобрав блесны, невозможно.

Поэтому если на купленной недорогой вертушке тройник чем-то не нравится — тупой, или не соответствует размеру блесны, или сделан из слишком мягкой стали — проще всего перекусить петельку горе-крючка, поставить заводное кольцо и в ходе ловли спокойно менять тройники. Очень часто случается: щука конвоирует блесну чуть ли не до ног спиннингиста, но так и не атакует. Обычно в таких случаях рекомендуют изменить скорость проводки, не поможет — сменить приманку. Но блесен с собой много — какую выбрать? Или попробовать воблер? А может, силикон? И очень часто случается так: рыболов начинает торопливо заменять приманки — одну на вторую, вторую на третью — но той щуки больше так и не увидит. Мой совет: не спешите рыться в коробке с блеснами, сначала замените тройник. Ведь если щука провожает блесну — чем-то она ей приглянулась, не хватает совсем чуть-чуть, чтобы спровоцировать хватку. Этим «чуть-чуть» может стать тройник с подсаженным небольшим твистером или оперенный на манер нахлыстовой мушки.

Универсальных блесен, как известно, не существует (хотя таковыми часто именуют приманки с широким спектром условий ловли) и каждая вращающаяся блесна рассчитана на определенную рыбу, скорость течения, глубину и т. д. Но общие требования, предъявляемые к работе (игре) «вертушек», следующие:

- лепесток должен совершать как можно больше оборотов при наименьшей скорости проводки;
- угол вращения (разброс) лепестка по отношению к стержню не должен быть слишком маленьким, то есть лепесток не должен «залипать»;
- «вертушка» должна входить в контакт с водой сразу; иными словами, — лепесток должен начать вращаться не позднее чем через 2–3 сантиметра после начала проводки;
- вращение тройника может быть незначительным или отсутствовать вовсе;
- вибрацию блесны при проводке желательно исключить.

Последнее из перечисленных требований считают верным далеко не все опытные спиннингисты. Существует и противоположное мнение, подкрепленное примерами из практики: в некоторых условиях (ночью или при ловле в мутной воде) дополнительная вибрация, передающаяся от вращающегося лепестка всей приманке, увеличивает уловы. Есть и обратные примеры — когда лучшие результаты на водоеме показывали блесны с ровным, спокойным ходом, а вибрирующие «вертушки» щуки провожали без хваток... В общем, вопрос спорный.

Получить дополнительные акустические и колебательные эффекты можно и без ненужных вибраций — достаточно использовать двухлепестковую блесну (т. н. «тандем») с разным размером лепестков. «Тандем» нетрудно смонтировать и самому из двух блесен, насаженных на общий стержень. Главное соблюдать два правила: во-первых, меньший лепесток всегда должен стоять впереди большего, во-вторых, лепестки не должны радикально отличаться по форме. Несоблюдение этих правил может привести к тому, что один лепесток будет вращаться, а второй «залипнет». Зато можно вволю

поэкспериментировать, сочетая разные цвета лепестков.

Еще один плюс «тандема» — на него попадают жуки больших размеров. У щуренка — «напильника» пасть для его размеров огромная и аппетит всегда хороший — не секрет, что он атакует приманки, вовсе не ему предназначенные, и попадает — зачастую заглотав так, что снять с крючка, не повредив, невозможно. С «вертушками» такое происходит особенно часто, за счет небольших размеров блесны.

По двухлепестковой же блесне — за счет ее увеличенных размеров — щурята очень часто «бьют», но не попадают. Большая же щука без проблем оправляет в пасть блесну вместе с тройником.



Рис. 27. Двухлепестковая вращающаяся блесна («тандем»).

Надо заметить, что главный враг щуки не сети — размер ячеи заведомо сортирует добычу по размеру, давая подрасти молодняку. И не острога — ею бьют рыбу на выбор, и выбирают, естественно, самую крупную. Главный враг щуки — спиннингист, ловящий на мелководье, в местах скопления и нагула щучьей молоди, причем ловящий «вертушками» № 0 и № 1. Раньше, когда один спиннингист приходился на десяток поплавочников, такой проблемы не существовало. Но после спиннингового бума 90-х годов все изменилось — на водоемах относительно небольших и подвергающихся большой рыболовной нагрузке подрастающие поколения щук выбиваются почти под ноль, и мне доводилось бывать на озерах, где щук средних размеров просто нет: мелочь с сигарету размером да небольшое нерестовое стадо крупных особей, постепенно уменьшающееся.

Впрочем, не все столь грустно — на таких «прочесанных» пригородных водоемах спиннингисты перестают бывать (предварительно изругав браконьеров, якобы истребивших все рыбу), а щука — вид пластичный, и численность свою восстанавливает очень быстро, печальная судьба сибирского тайменя ей не грозит... Однако вернемся к вращающимся блеснам.

Спиннинговое удилище для ловли на «вертушку» применяют легкое, с небольшим тестом, длиной до 2 метров на небольших реках, протоках и заводях и 2,10– 2,80 метра на открытых водоемах (озерах, заливах, водохранилищах и т. п.). Для охоты на щуку предпочтительна катушка с небольшим передаточным числом (1:3 или 1:4), монолеска максимальным диаметром 0,25-0,28 миллиметра или более тонкая «плетенка». Не слишком ли толстая леска для легкой приманки? — может возникнуть вопрос. Не слишком, в самый раз. Как известно, крупная щука нечастый гость на мелководье, но и не слишком редкий — порой подходит туда из ям на жировку. И встречать таких гостей надо во всеоружии.

На другой разновидности блесен — на колеблющихся — я останавливаться не буду. Приманки это довольно консервативные: самые уловистые формы, размеры и окраски давно найдены и успешно используются, и каталоги ведущих фирм новинками в этой области не радуют; в основном все новшества связаны с сочетанием «колебалок» с другими видами приманок: с вращающимся лепестком, с твистером и т. д.

Силиконовые приманки

Этот тип приманок получил широкое распространение в нашей стране (и огромную популярность среди спиннингистов) относительно недавно, и единства в терминологии нет: одни рыболовы называют их «резиновыми приманками», другие «мягкими пластиковыми

приманками» — термины, не совсем точно характеризующие применяемый изготовителями материал; последнее время все шире распространяется название «джиг-приманки» — но оно весьма сужает предмет нашего разговора: твистер, насаженный вместо джиг-головки на тройник блесны, не перестает быть твистером, а виброхвост с залитым в теле грузиком — виброхвостом.

Поэтому остановимся на термине «силиконовые приманки», признавая за другой терминологией право на существование и соглашаясь с тем, что чаще всего эти приманки используются именно с джиг-головками.

Разделить их можно на две большие группы: твистеры и виброхвосты; кроме них существуют отдельные разновидности приманок, используемых достаточно редко, в специфических условиях ловли, которые нельзя отнести ни к твистерам, ни к виброхвостам.

Название «твистер» по одной версии происходит от английского жаргонизма *twister* (жулик), по другой — от английского глагола *twist* (извиваться); обе версии неплохо отражают суть приманок.

Классический вариант твистера (рис. 28) — с шарообразной головкой и хвостом в виде вопросительного знака — самый простой (однако вполне уловистый) и наиболее распространенный, на его основе созданы все остальные варианты твистеров.



Рис. 28. Классический вариант твистера: 1 — твистер, 2 — джиг-головка, 3 — приманка в сборе.

Плоский изогнутый хвост твистера при движении (не только при активной проводке, но и при падении на дно) совершает волнообразные колебания, придавая приманке сходство с живым организмом. Но с каким?

Авторы многих рыболовных книг без тени сомнений повторяют вслед за каталогами производителей: твистеры «имитируют различных червей». Может, в Америке и водятся черви, движущиеся в воде подобно твистеру, но в наших реках и озерах я таких не замечал. Обычные земляные черви, брошенные водоем, извиваются на дне; пиявки плавают, извиваясь в вертикальной плоскости и в каждый момент своего движения напоминая положенную на бок латинскую букву «s». Личинки миноги, которых можно отнести если не к червям, то к червеобразным существам, тоже плавают весьма отличающимся от движений твистера образом. И вовсе уж непонятно, за какое водное животное может принять щука или судак твистеры более сложной формы, изображенные на рис. 29. Некоторые рыболовы именуют двуххвостый твистер «лягушонком» — но каждый видевший, как плавает лягушка, согласится, что название это весьма условное.

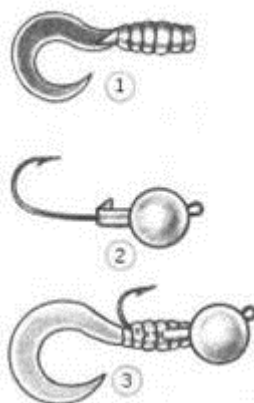

Рис. 29. Многохвостые модели твистеров.

Надо признать: движущийся в воде твистер кажется хищной рыбе неизвестным, невиданным ранее живым существом. И, надо полагать, вызывает в рыбьей голове реакцию, аналогичную человеческому любопытству: что это такое? Нельзя ли пустить в пищу? А способ проверки у щуки лишь один: попробовать на зуб непонятную диковинку.

С виброхвостами такой вопрос не возникает — имитируют они в основном рыбок. Поперечная лопасть на конце гибкого мягкого хвоста заставляет приманку колебаться, придавая ей сходство с живой рыбой.

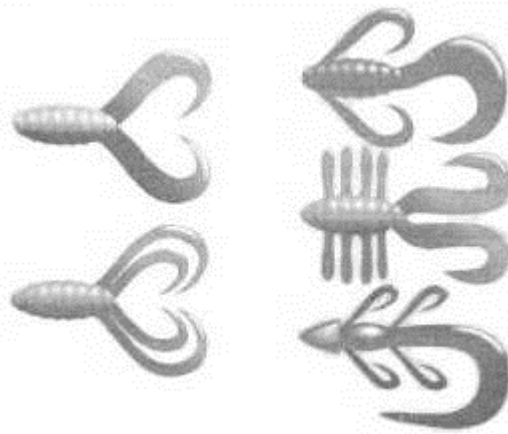

Рис. 30. Виброхвосты: 1 — классическая модель; 2 — виброхвост с кольчатым телом; 3 — виброхвост с дополнительным плавником; 4 — виброхвост с вырезами на теле, создающими дополнительные колебания.

Из всех виброхвостов наиболее широко используется классическая модель (рис. 30.1) в виде рыбки. В некоторых виброхвостах для создания дополнительных гидроакустических колебаний используются элементы, присущие твистерам: кольчатое тело (рис. 30.2) или гибкий спинной плавник, напоминающий своей игрой хвост твистера (рис. 30.3). Силиконовые рыбки с поперечными вырезами (рис. 30.4) отличаются увеличенной гибкостью и амплитудой колебаний — у них изгибается и «играет» не только хвост, но и большая часть тела.

Предпринимаются многочисленные попытки использовать в силиконовых приманках акустические эффекты и различные пахучие добавки, то есть звук и запах.

Иногда используются небольшие бубенчики, которые либо ввинчиваются в тело

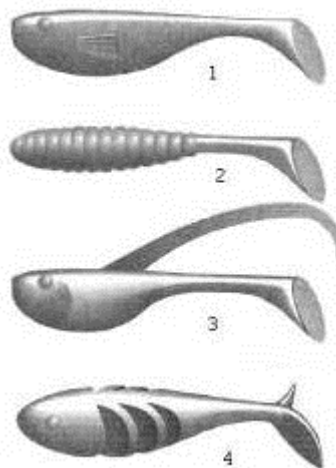
приманки на проволочном штопоре, либо крепятся в особый карман на хвосте твистера. Существуют джиг-головки с подвешенным к ним металлическим лепестком — при колебаниях приманки он ударяется о головку и создает дополнительные звуки.

Для создания «пахучего следа» приманки натирают специальными пастами либо заливают ароматизатор в полость в теле твистера либо виброхвоста. Некоторые российские рыболовы обходятся без специальных полостей и покупных ароматизаторов: делают в теле приманки глубокий, но не сквозной разрез (рис. 31) и помещают туда ватку, пропитанную свежей кровью (добыть ее на рыбалке нетрудно — достаточно расщепить жабры только что пойманной, еще живой рыбы).



Рис. 31. Самодельный вариант ароматизированного виброхвоста.

Как уже упомянуто, виброхвосты и еще чаще твистеры входят в состав комбинированных приманок: насаживаются на тройники вращающихся и колеблющихся блесен, на большие мормышки — «пульки» и т. д. Если же силиконовые приманки используются самостоятельно, то их обычно насаживают на джиг-головки.

Джиг-головки (рис. 32) — не что иное, как тяжелые мормышки с ушком в верхней части и специальным стопором, не позволяющим приманке сползть с крючка. Стопор обычно выполняется в виде зазубрины, составляющей одно целое с телом головки, реже на самом крючке имеются одна-две дополнительные небольшие зазубрины, улучшающих сцепление с мягким материалом приманки.



Рис. 32. Различные формы джиг-головок.

Ассортимент джиг-головок, различающихся по форме и весу, очень велик — на рисунке 32 представлены далеко не все их разновидности.

Популярность силиконовых приманок у современных спиннингистов тем и объясняется, что подобрав соответствующую головку, можно применять один и тот же твистер или виброхвост для самых различных условий ловли.

Требуется дальний заброс — ставим шарообразное грузило, имеющее наибольший вес при том же размере. Нужно вывести приманку на поверхность — берем джиг-головку со скосом в передней части, создающим положительную подъемную силу; нужно заглубить — пожалуйста, в нашем распоряжении есть головка с обратным скосом, работающим подобно лопасти воблера. Плоские и удлиненные джиг-головки при прекращении подмотки создают

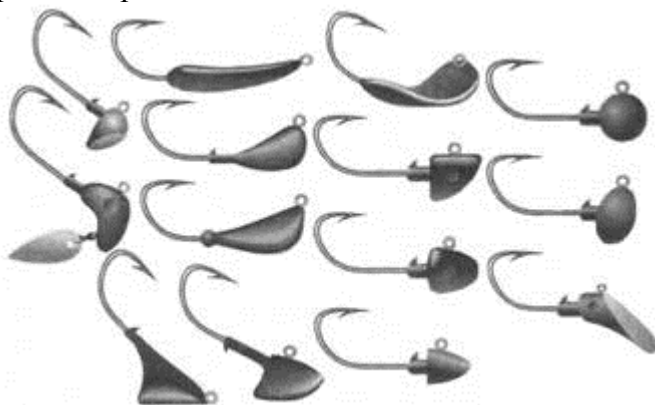
эффект планирующей блесны — приманка падает на дно не вертикально, а «рыскает» под разными углами, провоцируя хищника на хватку.

Но даже используя стандартный, наиболее распространенный у рыболовов «шар», можно менять игру приманки, по-разному насаживая ее на крючок. Например, вывести жало крючка не через спинку виброхвоста, а через боковую поверхность: и он при проводке будет напоминать плывущую на боку раненую, ослабевшую рыбку — таких более охотно хватают относительно сытые щуки, либо те, что подстерегают добычу в ямах у водосбросов плотин, куда течение часто сносит оглушенных падением рыбешек. Еще пример: при ловле на сильном течении эффективность твистеров мала — быстро обтекающая струя воды вытягивает хвост в прямую линию, почти лишая его игры; помочь делу можно, насадив твистер так, чтобы тело его изгибалось почти под прямым углом к направлению проводки — игра значительно улучшается.

Насадив виброхвост так, чтобы жало крючка плотно прижималось к спинке силиконовой рыбки, можно сделать приманку незацепляющейся и ловить ею в самых коряжистых и заросших местах. Пустых хваток при таком способе насадки будет больше, но хотя бы не придется платить за каждую пойманную щуку двумя-тремя оторванными приманками.

Существует разновидность силиконовых приманок, не нуждающихся в насадке — джиг-головка вставлена при изготовлении и со всех сторон залита силиконом: наружу торчит только крепежное колечко. Хороши они тем, что при хватке рыба чувствует только мягкую часть виброхвоста или твистера и не пытается сразу же бросить его, — но экспериментами с разными способами насаживания заняться не удастся.

Иногда в тело виброхвоста помещают грузик, не связанный с крючком и располагающийся ниже горизонтальной оси приманки.

Менее распространены — в основном для ловли поверху — силиконовые приманки, используемые вообще без груза: насаживаются они на крючок особой формы (т. н. «офсетный»), не позволяющей приманке сползть с него.

Выше упоминались отдельные разновидности силиконовых приманок, которые нельзя отнести ни к твистерам, ни к виброхвостам — используют их редко, в специфичных условиях ловли.

Для примера рассмотрим одну такую приманку, интересную лишь самым заядлым спиннингистам, пытающимся добыть излюбленной снастью щуку там, где другой рыболов использует жерлицу или поплавочную живцовую удочку. Привожу описание «летающей рыбки» по статье В. Андреева и Г. Вишневого («Рыболов» № 3/99):

«Это принципиально новая модель, техника ловли на которую совмещает элементы отвесного блеснения и спиннинговой ловли (рис. 33). Внутри приманки установлено грузило специальной формы с утяжеленной нижней частью-лопаткой прямо на крючке — такой же, как у зимней отвесной блесны. Слегка изгибая лопатку или подтачивая ее, можно изменять траекторию планирования. Помогает полету и особая форма насадки с длинным хвостом-стабилизатором.



Рис. 33. «Летающая рыбка»: 1 — свинцовое грузило с крючком; 2 — силиконовая

приманка; 3 — «летающая рыбка» в сборе.

В рекламных проспектах «летающая рыбка» рекомендуется для ловли в недоступных местах: под нависшими кустами, под кувшинками и т. п. После заброса спиннингом приманка плавно, уступами, планирует в глубину под углом примерно 45° в сторону от рыболова, а при плавной потяжке назад за счет своей конструкции возвращается почти в точку первоначального заброса. Если в этот момент резко отпустить леску, то освободившаяся рыбка снова спланирует рядом с первоначальной траекторией. И так несколько раз!

Согласитесь, что это дает рыболову принципиально новые возможности, особенно в те периоды, когда рыба ленива. Несколько качаний перед самым ее носом могут спровоцировать хватку».

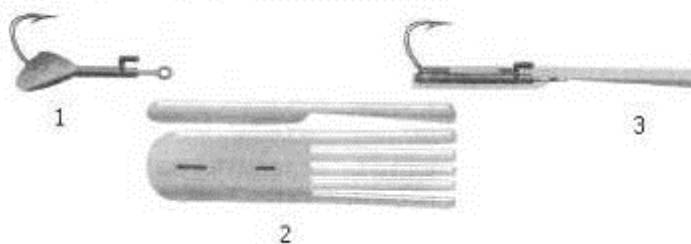
Очевидные достоинства силиконовых приманок — низкая стоимость и универсальность — отчасти умаляются их главным недостатком: недолговечностью. Щучьи зубы очень быстро превращают в лохмотья виброхвосты и твистеры, клыки судака режут их, как ножом, и даже беззубый вроде бы окунь иногда умудряется отхватить хвостовую лопасть виброхвоста или хвост твистера. Чем ловистей приманка, тем короче ее век.

Воблеры

Считается, что воблеры появились на вооружении российских (вернее, тогда еще советских) рыболовов относительно недавно — в 80-х годах двадцатого века, и пришли к нам из-за границы, о чем свидетельствует даже их название (от английского to wobble — шатать, качать, колебаться).

Мнение широко распространенное, но совершенно ошибочное.

Возможно, в центральных, южных и восточных регионах всё обстояло именно так. Но у нас, на северо-западе (в Ленинградской и Архангельской областях, в Карелии, на Вологодчине в республике Коми и на Кольском полуострове) приманки, именуемые ныне воблерами, используют не менее века — для дороженья, а с появлением спиннинга — для спиннинговой ловли.

Позаимствована приманка у финских рыболовов (очевидно, еще в те времена, когда Финляндия входила в состав Российской империи), чем объясняется первоначальная зона ее распространения, и называлась в былые времена попросту «деревянная рыбка»; финское название воблера — Puukala — в переводе обозначает то же самое.



Рис. 34. «Деревянные рыбки» 40-х годов XX века.

Первые «деревянные рыбки» и в самом деле изготавливались из дерева, в основном из липы. Позже рыболовы-умельцы стали использовать более современные материалы: твердый пенопласт, стоматологические самотвердеющие пластмассы... Ну а затем на рынок хлынул поток импортных воблеров, хлынул так изобильно, что начинающему спиннингисту нетрудно запутаться во всем этом изобилии: тонущие, плавающие и медленно тонущие модели, суспендеры, попперы и джерк-бейты, минноу и раттлины, шумящие и светящиеся воблеры, модели с разным заглублением и т. д. и т. п.

Несколько советов, как разобраться во всем этом изобилии, приведены в главе, посвященной дорожке и троллингу, здесь же остановимся на некоторых общих особенностях, присущих ловле воблерами.

Без сомнения, воблер — приманка, требующая от рыболова большего искусства управления снастью, чем твистеры и виброхвосты (отчасти именно поэтому воблеры не завоевали столь высокую популярность, как джиг-приманки; отчасти — из-за своей более высокой цены). Силиконовые приманки относятся к активному типу: продолжают хуже или лучше играть при любой подмотке, даже самой дилетантской, — и способны вызвать хватку щуки, особенно голодной.

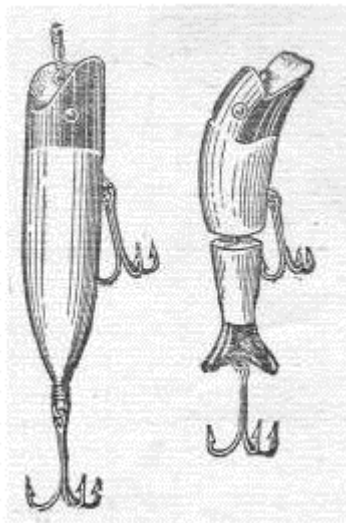

Рис. 35. Воблеры: а — с регулируемой лопастью; б — бананообразный; в — шумящий (с внутренней полостью и шариками в ней); г — двухсоставной; д — классический «Рапала».

Воблер — пассивная приманка, и требует от спиннингиста более умелого владения снастью, причем для каждой новой модели приходится импровизировать, экспериментально подбирать наиболее подходящие для нее методы проводки — слишком сильные колебания, неестественные «рысканья» воблера иногда оказываются столь же неэффективными, как и безжизненное, прямолинейное и равномерное движение.

Хотя надо признать: среди современных моделей есть и такие, что выдают вполне приемлемую игру даже при равномерной подмотке и неподвижном кончике спиннинга — достаточно лишь подобрать оптимальную скорость движения приманки.

В последнее время появились приманки, призванные совместить достоинства воблеров и виброхвостов: рыбки из вспененного силикона с грузиком внутри (приманка сохраняет небольшую положительную плавучесть), спереди — заглубляющая лопасть, как у воблера, под брюхом — дополнительный тройник, а сзади — мягкий колеблющийся хвост, как у виброхвоста.

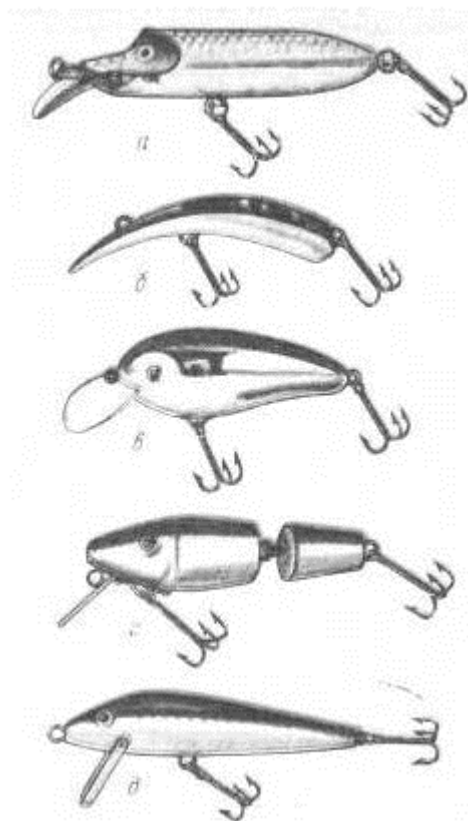
Увы, вместе с достоинствами совместились и недостатки обоих типов приманок... У меня дома лежат два таких воблера-виброхвоста — с большой точностью, до мельчайших деталей копирующие внешний вид окунька и щуренка. Лежат для красоты, для коллекции: стоят эти красивые игрушки не меньше воблера, но во что они превратятся после двух-трех хваток крупной или даже средней щуки? В лохмотья...

Даже наиболее простые в эксплуатации воблеры своей популярностью у спиннингистов не могут сравниться с «вертушками» и джиг-приманками. Но есть близкий к спиннингу вид рыбной ловли, где воблеры уверенно оттеснили всех конкурентов и прочно удерживают первое место. К описанию этого вида ловли мы и переходим.

Дорожка и троллинг

Эти два способа ловли недаром объединены в одну главу: трудно сказать, где кончается дорожка и начинается троллинг.

Мнения на сей счет высказываются самые разные. Например, такое: троллинг — способ ловли, состоящий в буксировке искусственной приманки с механического плавсредства. А дорожка — то же самое, но с весельной, гребной лодки.

Звучит логично, граница проведена четко, — но, извините, чем же я занимался с отцом во времена своего детства на протоках реки Наровы? Деревянная лодка — «гулянка», восьмисильный «Ветерок», два спиннинга с тяжелыми «колебалками» — но называлось все это отнюдь не троллингом, а дорожкой. К тому же неясно, куда при таком разделении отнести буксировку блесны за лодкой, движущейся под парусом?

Еще проще выразился один мой знакомый рыболов: «Дорожка — это троллинг для бедных». И в самом деле, сравните: вот большой катер с мощным мотором, обвешанный эхолотами и даунриггерами, снабженный спутниковым навигационным оборудованием, со специальными троллинговыми спиннингами и т. д. и т. п. А где-то в сторонке поплюхивает веслами дедуля в деревянной лодочке, древним дюралевым спиннингом блесенку за собой тянет... Он, значит, тоже троллингист? Не смешите, дедуля и слова-то «даунриггер» в жизни не слышал, и стоит весь, с лодкой, веслами и блесенкой, меньше, чем фирменное троллинговое удилище.

Вот другое мнение: троллинг в принципе от дорожки ничем не отличается. Просто один термин исконно русский, а другой — английский. Но, дескать, применяют троллингисты заморское словцо не просто так. Дело в том, что почти во всех регионах рыболовные правила запрещают дорожку при помощи мотора или паруса. Запрещают, но не раскрывают в подробностях суть метода — и так все, дескать, знают. Но если рыбинспектор сунется к «троллю» с этим запретом, тот ответит весомо: «Так то дорожка! А у нас троллинг, понимать надо!» Правда, сунуться с таким вопросом сложно — инспектора у нас рассекают водные просторы в основном на «Казанках» и «Прогрессах» еще советских времен, на них с троллинговым катером в догонялки не сыграешь... К тому же не будем забывать и старую рыболовную поговорку: «Как прикормишь — так и половишь». Богатые троллингисты прикармливают отнюдь не рыб...

Дополнительную путаницу вносит и то, что в последние годы под названием «дорожка» стала известна совсем иная снасть — небольшая сеть с резиновым амортизатором. А вот «троллингом» со времен Сабанеева до последней четверти двадцатого века назывался способ ловли на мертвую рыбку, схожий с отвесным блеснением.

Вопрос запутанный... Будем разбираться.

* * *

Начнем с дорожки — все-таки наше, родное.

Дорожку впервые описал, кажется, Сабанеев — причем как ловлю местную, известную лишь на Северном Урале. Снасть для дороженья использовалась примитивнейшая: волосяной шнур двадцать саженой длиной да блесна, собственно и называемая «дорожкой». Никакого удилища, даже самого простого: дорожили обычно в одиночку, держа шнур в зубах (!) — если учесть, что ловили так не только щук, но и тайменей, наверняка североуральские рыболовы не блистали улыбками...

Тем не менее в двадцатом веке изобретение уральцев постепенно распространялось по просторам России, особо не модернизируясь: волосяные шнуры сменялись шелковыми, затем «сатурновскими», — и, во избежание потери зубов, цепляли их за специальный колышек, устанавливаемый на борту лодки.

Все изменилось в середине века, с началом «спиннинговой эры». Оснащение у первых спиннингистов было, по нынешним меркам, кошмарное: тяжелые грубые удилища, дурно сделанные инерционные катушки с толстой и при том непрочной леской (пример: в одном из первых пособий по спиннинговой ловле автор советует не ставить леску толще 0,5 мм, ибо она способна выдержать на разрыв почти три килограмма!). Овладеть примитивной снастью оказалось не всем по силам. Вернее, не столько снастью, сколько главным элементом способа ловли: дальним и точным забросом. Помучавшись денек-другой на берегу над распутыванием огромных «бород» и жалея о потраченных на снасть деньгах, несостоявшиеся спиннингисты вспоминали о старой доброй дорожке.

Совмещение новой снасти и старого способа ловли принесло отличные результаты. Кто не умел забрасывать — стравливал потихоньку блесну вслед за движущейся лодкой. Гибкое удилище и катушка позволяли куда эффективнее бороться с крупной рыбой, уменьшив при этом толщину дорожечного шнура. А тут еще подоспели первые отечественные подвесные моторы, избавив от утомительной гребли... Пожалуй, не ошибусь, если скажу, что в 60-е годы девять из десяти рыболовов, владевших снастью под названием спиннинг, использовали ее не для одноименного способа ловли, а для дороженья.

С годами спиннинговая дорожка прогрессировала. Становились лучше удилища, лески, катушки. Появились электрические подвесные моторы, почти бесшумные, не пугающие рыбу, крайне удобные для ловли щуки на травянистых мелководьях. Новые приманки, поступавшие на вооружение спиннингистов, немедленно осваивались и дорожечниками: сначала воблеры, затем и джигговый силикон.

Пика своего развития классическая русская дорожка достигла к середине 80-х годов. Помню случай на Птичьем рынке тогда еще Ленинграда (именно там до начала эпохи кооперативов можно было купить и сети, и импортные прочнейшие лески, и самые уловистые блесны, и мормышки, по качеству разительно отличавшиеся от магазинных). Так вот, довелось мне там стать случайным свидетелем торговой сделки: один гражданин продавал, а другой, соответственно, покупал воблер. Удивили размеры приманки: любой рыболов-поплавочник был бы рад видеть в своем садке рыбу такой длины. С продавцом я был немного знаком, что позволило задать вопрос: не сувенир ли это? Не подарок ли рыболову — дабы висел на стенке и свидетельствовал о хобби хозяина?

Ответил покупатель: нет, для дела. Для НАСТОЯЩЕЙ (произнес он этак с нажимом) рыбалки. А где? На заливе, с катера. И что ловится? Лосось, судак... Во-о-от такие оковалки... Жест, демонстрирующий размеры оковалков, был истинно рыбацким. Размашистым. Наверное, моя улыбка показалась настоящему рыбаку слишком скептической, и он вынул из бумажника и показал пару снимков своих трофеев. Размеры впечатляли... Более чем.

Разговорились — и, в общем-то, русская рыбалка на дорожку, рассказ о которой мне довелось выслушать, мало чем отличалась от заграничного морского троллинга: мореходный катер с сильным мотором, мощные трехметровые спиннинги, закрепленные на корме... Ну а

приманку я и сам видел. Единственное отличие от троллинга — отсутствие эхолота и навигационной аппаратуры. Ловить приходилось «вслепую», что отчасти компенсировалось отличным знанием района ловли.

И, на мой взгляд, в этом и состоит грань, отличающая дорожку от троллинга: использование электронной аппаратуры. Впрочем, не настаиваю, — любой при желании может пользоваться другими названными выше критериями...

* * *

А теперь немного об истории троллинга.

В отличие от дорожки, снасти любительской и пресноводной, троллинг зародился на Тихоокеанском побережье США как промысел крупной морской рыбы, в основном лосося.

Как известно, лосось — рыба сильная и быстрая — в сетные морские снасти попадает редко: от медленно ползущего трала уплывает, ставные сети обходит или зачастую пробивает насквозь.

Американцы первыми начали использовать для промысла лосося моторные катера, буксирующие за собой блесны. Небольшие, но вполне мореходные суда (длина их к началу Великой Депрессии доходила до 15 метров при 50-сильном двигателе), толстые пятиметровые удилища (от 4 до 7 штук), закрепленные на корме и на бортах, прочные 40-метровые лесы с грузом и 1–2 блеснами... Ну и трюм с запасом льда — уловы у первых троллингистов были вполне промышленные.



Рис. 36. Один из первых катеров для морского троллинга, США, начало 1920-х годов.

Ни спортом, ни отдыхом, ни развлечением эта ловля не была — промысел, тяжелый труд... А потом грянул кризис, названный впоследствии Великой Депрессией, и многим американцам лососина стала не по карману. Владельцы катеров разорялись, не находя сбыта улова, и кое-кому из них пришла в голову мысль сделать из промысла спорт, платное удовольствие: в любой ведь кризис кто-то разоряется, а кто-то богатеет — и хочет развлекаться.

Кризис закончился, а биг-гейм-фишинг продолжал развиваться. Рекорды, развитая индустрия снастей и реклама, реклама, реклама... Немало для этой рекламы сделал Хемингуэй — умел красиво описать морскую рыбалку.

Рос ассортимент рыб — объектов спортивного морского рыболовства, часть из них ловили не на искусственные приманки, а на удочки с наживкой (акул, например). Но и троллинг постоянно развивался и совершенствовался. К нам он попал уже вполне сложившимся видом спорта: троллингисты успешно освоили не только моря, но и внутренние водоемы, начав с Великих озер США, взяли на вооружение глубоководные воблеры (куда более эффективные, чем блесна, при этом способе ловли), а самое главное — оснастили свои суда электроникой, позволяющей наблюдать подводный рельеф и скопления рыбы, выходить методами спутниковой навигации на уловистые места...

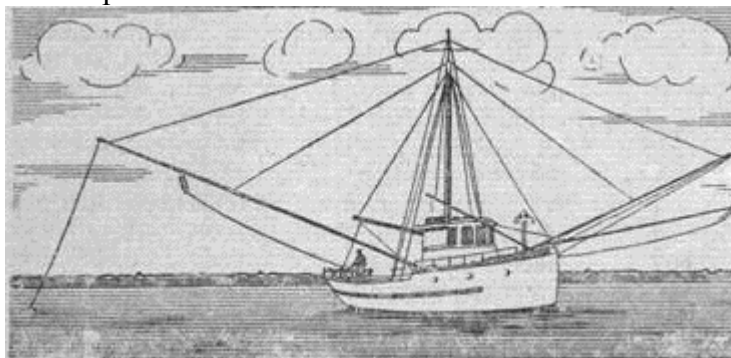
А затем они сошлись в России в 90-х годах прошлого века — наша дорожка и заморский троллинг. И тем, кто говорит, что это один и тот же способ ловли, лишь с

разными названиями, я как-то не очень верю...

* * *

Не секрет, что многие российские рыболовы к троллингу относятся резко отрицательно: дескать, троллинг — спорт для богатых и очень богатых, рыба истребляется в промышленных масштабах — именно истребляется, если у человека есть деньги на фирменный троллинговый катер со всей оснасткой, на трейлер к нему, то вопрос о добыче на озере или водохранилище продуктов питания не стоит, вопрос продажи улова тоже не беспокоит, — и трофейные щуки и судаки, попозировав в фотосессии, отправляются обратно в водоем. Причем отправляются искалеченные не только многокрючковым воблером, но и багром, — подними-ка без багра из воды этакого крокодила...

Всё так. Но я говорил не раз, и повторю снова и снова: нет хищнических снастей, есть люди-хищники. Те, кто опутывает водоемы километрами сетей-китаек и затем по пьянке теряет их, набитые гниющей рыбой... Те, кто без всякого троллинга, с простым спиннингом угодив в какой-нибудь медвежий угол, в «рыбный клондайк», гордо позирует на фоне выложенной из щук поленницы — и щукам этим тоже суждено сгнить, не съест ведь всех и не вывезти...

Хищнических снастей нет. Но, оговорюсь, есть три хищнических способа ловли: применение химических веществ, применение взрывчатки и электролов. Однако пакет с отравой или тротиловую шашку рыболовной снастью назвать нельзя, и людей, швыряющих их в водоемы, нельзя назвать рыболовами.

А в защиту троллинга я могу выдвинуть два резона.

Во-первых, раз уж разговор у нас идет о щуке, — только троллингом можно постоянно, не случайно, добывать по-настоящему крупных хищниц. Тех, что держатся исключительно на больших глубинах и не интересуются рыбой мелочью в прибрежной зоне, их обычная пища — лещ или карп в пару килограммов весом. Лишь раз в год, весной, идут глубинные «крокодилы» на мелководье, на нерест. Но рыболов в это время опутан по рукам и ногам всевозможными запретами, к тому же нерестятся далеко не все огромные хищницы, лишь относительно мелкие из них. У щук, извините за выражение, с возрастом тоже наступает климакс — рыба становится яловой, неспособной к воспроизводству. Но крупных рыб, и водоплавающих птиц, и порой ондатр с бобрами продолжает пожирать исправно. Уничтожить такую хищницу — пусть даже забавы ради — полезное для водоема дело.

Во-вторых, слухи о доступности троллинга лишь для очень богатых людей сильно преувеличены. Простенький однолучевой эхолот стоит не таких уж запредельных денег. А ловить с ним можно — и многие успешно ловят — с «Казанки», «Прогресса» или «Крыма», даже с надувных моторных лодок. Стоимость снастей и приманок тоже можно вполне успешно оптимизировать, если не гоняться за продукцией всемирно раскрученных фирм (оплачивая из своего кармана их рекламные расходы), а постараться подобрать качественные аналоги менее известных производителей. Да и умельцы на Руси не перевелись, способные сделать воблер не менее уловистый, чем рапаловский...

* * *

Итак, что нужно, чтобы успешно заняться троллингом?

Во-первых, судно. Как уже сказано, если нет в загашнике лишних десятков тысяч евро на троллинговый катер, то вполне можно обойтись плавсредством попроще. Нельзя лишь забывать о собственной безопасности. Такие внутренние водоемы, как Ладожское, Онежское, Чудское озера, огромные водохранилища на великих реках от морей отличаются лишь тем, что вода в них пресная. Если нет средств на мореходный катер, лучше на речных и озерных суденышках далеко в такие водоемы не заплывать. Даже если погода кажется отличной, а лодка по паспорту — непотопляемая. Довелось мне однажды обнаружить в

Чудском озере, в нескольких километрах от берега, белый буй странной формы, при ближайшем рассмотрении оказавшийся носовой частью катера «Прогресс», вертикально торчавшей из воды. Катер и в самом деле оказался непотопляемым, вот только его четырех пассажиров никто и никогда больше не видел... Да и со мной случилось раз на Балхаше приключение, после которого имею полное право справлять день рождения дважды в год — а ветерок у берега казался таким слабеньким...

Во-вторых, мотор. Тут опять же все зависит от свободной наличности. Но не только от нее — от знаний и умений самого рыболова. У рыбаков старой закалки «Вихри» и «Нептун» пенсионного возраста работают, как швейцарские часы. Но если ваши познания о двигателях внутреннего сгорания ограничены тем, что пришлось выслушать на водительских курсах — лучше подкопить и купить импортный двигатель (хотя бы японский «желтой» сборки — они несколько дешевле, чем крутые фирменные, но все равно гораздо надежнее отечественных).

Мотор для троллинга должен соответствовать двум требованиям — с одной стороны, он должен обеспечивать лодке приемлемую максимальную скорость, чтобы перемещение с одного рыбного места на другое и возвращение с рыбалки не превращалось в унылое ползание по воде (чем больших размеров водоемы предполагается для выездов или постоянной рыбалки, тем эта скорость должна быть выше). С другой стороны, мотор должен уверенно держать малые обороты. Скорость, на которой ловят троллингом щуку, обычно составляет 2,5–3 км/ч (стремительный лосось хватает приманку даже при 5 км/ч).

Шумовые качества двигателя, как ни странно, особой роли не играют. Более того, рев мотора зачастую привлекает хищников, рассчитывающих поживиться оглушенной винтом рыбешкой. Особенно грешат этим щуки и жерехи, иногда от жадности сами попадающие под винт. Нередки случаи, когда щуки хватают очень быстро движущуюся приманку — когда снасть сматывают, а лодка уже увеличила скорость, причем хватка происходит буквально в 5–6 метрах от работающего на больших оборотах мотора.

Пункт третий нашего списка — эхолот. Без него троллинг уже не троллинг. Можно как угодно хорошо знать относительно небольшой водоем, можно досконально «обстучать» его джиг-приманками и лотом-глубомером, можно даже изучить особенности подводного рельефа, погрузившись с аквалангом, — и все это не заменит оперативного контроля обстановки с помощью эхолота.

Моделей эхолотов торговля предлагает множество: дорогие и экономичные, одно— и многолучевые, с разным разрешением экрана и т. д. и т. п. Рекомендации по выбору модели — дело сложное. Опыт любого троллингиста-практика обычно ограничен одной, двумя, тремя моделями — и не исключено, что он остановился на хорошем эхолоте, но до самого лучшего в своих поисках не добрался. Сравнительные полевые испытания, результаты которых публикуются рыболовными сайтами и журналами, чаще всего проплачиваются дилерами конкретного производителя, и объективность их под большим сомнением... В общем, для начала выбирайте модель по карману, — самый простенький эхолот лучше, чем никакой.

Пункт четвертый — навигатор. Вот без него, в принципе, можно обойтись на относительно небольших и известных водоемах, — на которых и происходит главная троллинговая охота за щукой. Очень уж крутые рыбаки, пренебрежительно именующие 8-килограммовых щук «шнурками» и бороздящие на крутых катерах просторы Ладоги или Рыбинского водохранилища в поисках экземпляров, достойных книги Гиннеса, — они, конечно же, без навигационной аппаратуры не обходятся. А простой «щукар», собравшийся заняться троллингом на родной реке, этот пункт может смело из списка вычеркнуть. Но уже на озере шириной несколько километров искать «свои» уловистые места при помощи лишь эхолота и береговых ориентиров, — можно, но затруднительно. В общем, думайте сами, решайте сами...

Пункт пятый — снасти и приманки. Используемые удилища, как и всё в троллинге, определяется финансовыми возможностями рыболова. Я знаю людей, которые до сих пор

успешно используют для троллинга трехметровые удилища из граненого клееного бамбука, купленные еще в советские времена. Для обычного берегового блеснения эта «палка» тяжела и неудобна, а вот для троллинга — в самый раз, поскольку при правильном уходе «неубиваемая»: микротрещины, столь губительные для дорогих углепластиковых бланков, на ней просто заливаются лаком, и удилище продолжает служить и служить...

Специальные удилища, позиционируемые производителями и продавцами как «троллинговые», не только весьма дороги, но пожалуй, обладают излишним для внутренних водоемов запасом прочности. Хотя если на ваш воблер вдруг покуется сом с весом, зашкаливающим за центнер, наверняка придется пожалеть об отсутствии добротного морского удилища. Но стрелять из пушки по воробьям в расчете на столь редкий случай смысла нет.

Однако использовать для троллинга первый попавшийся спиннинг, пусть даже на вид прочный и с большим тестом, тоже нельзя, век его будет недолог, — совсем другие типы нагрузок выпадают на долю удилища при троллинговой ловле.

Многие троллингисты выбирают средний путь: покупают «голый» бланк, почти не обращая внимание на вес (много махать спиннингом не придется) и уделяя главное внимание прочности — чем толще стенки колен спиннинга, тем живучее снасть. Длина обычно 2,5–3 метра, верхняя тестовая нагрузка (для щуки) может не превышать 80 гр. Кольцами бланк оснащают в несколько большем количестве, чем для обычной спиннинговой ловли, и тип колец подбирают соответствующий той леске, которую намерен использовать рыбак.

Единства мнений о лучшей леске нет — большинство троллингистов предпочитает нерастяжимую и более прочную «плетенку», но встречаются и убежденные сторонники монопити. Резоны, которые они выдвигают, я повторять не буду, — для ловли щуки они не очень существенны. Например, увеличенная парусность более толстой монопити, поднимающая приманку к поверхности, «щукарям» не страшна — на двадцатиметровых глубинах за щукой все равно никто не охотится. Запас лески на катушку наматывают большой — 150–200 метров, хотя для ловли столько не используется. Но необходимо учитывать неизбежные потери при обрывах и т. д., и тот случай, если попадется **ДЕЙСТВИТЕЛЬНО КРУПНАЯ** рыба.

Заканчивая разговор о сборке спиннинга своими руками, надо упомянуть катушкодержатель (прочный и соответствующий выбранному типу катушки) и рукоять — делают ее достаточно удлиненной, чтобы удилище было удобно — то есть прочно сжав всей ладонью — выхватывать из «подстаканника» после поклевки или зацепа. «Подстаканники» можно приобрести фирменные, но стоят они... как все фирменные троллинговые принадлежности, не очень дешево. А можно соединить сваркой или другим подходящим способом обрезок трубы со струбциной, которая будет крепиться на борт или транец лодки, — и получится ничуть не хуже.

Катушки для троллинга используются чаще всего мультипликаторные. Главные качества — прочность, мощность и надежный и хорошо регулируемый фрикцион. Роль фрикциона весьма важна — он, когда удилище закреплено в «подстаканнике», играет роль некоего «автопилота», выполняя те же действия, что и рыбак-дорожечник, держащий спиннинг в руках. Если тройник вонзился в пасть рыбы, «автопилот» должен ее подсесть, если в корягу — предотвратить обрыв лески. Некоторые троллингисты пользуются мощными безынерционными катушками, опять-таки с хорошей регулировкой фрикциона.

Последняя деталь оснастки, прежде чем перейти к приманкам, — поводок. Для ловли щуки он обязателен, да и при охоте на других рыб зубастая может неожиданно вмешаться в игру и оставить вас без дорогого воблера, особенно если он невелик по размерам, — так что ловить с поводком стоит всегда. Лишь в одном случае стоит сделать исключение и рискнуть приманкой — когда охота целенаправленно идет за крупным лососем. Поединок с королем наших вод может затянуться — рыбакам, привыкшим к относительно быстрой капитуляции шук и судаков, эта тварь иногда кажется какой-то неутомимой подводной машиной — и часто металлические шучьи поводки не выдерживают, становятся причиной досадного

поражения... Однако вернемся к щукам.

Среди щучьих приманок у троллингистов безраздельно и самодержавно царствуют воблеры. Где-нибудь в дальнем углу рыболовного чемоданчика могут лежать и «колебалки», и джиги, и даже крупные «вертушки» — но используются они лишь в крайних ситуациях: рыба не берет или ловить отчего-то приходится на самой мели... В остальных же случаях — воблеры, воблеры, еще раз воблеры. Заглубить любую другую приманку на глубину 10 метров при ловле троллингом почти невозможно, если не использовать пресловутый даунриггер, о котором никогда не слыхивал дедушка с веслами.

На самом деле ничего особенного в этом приспособлении нет: лебедка с несколькими десятками метров стального троса и грузом в несколько килограммов весом. Опущенный в глубину, именно груз буксирует леску с приманкой на заданном уровне до момента поклевки. На море, при ловле глубоко ходящих рыб, это весьма полезное устройство; на внутренних водоемах даунриггер — громоздкое и дорогостоящее излишество. (Повторюсь еще раз: пресноводные моря вроде Ладоги или Байкала в данном контексте в категорию внутренних водоемов не попадают.)

Описывать все существующие на сегодняшний день воблеры, их преимущества и недостатки в тех или иных условиях, — задача непосильная. К тому же вкусы и предпочтения рыб — дело загадочное: сколько раз доводилось проверять советы опытных рыбаков и убеждаться, что в схожих условиях, но на других, пусть и очень похожих водоемах, хищники ведут себя неграмотно, — не желают хватать то, что должны бы по мнению титулованных экспертов, а ловятся на совсем иные приманки. Да и эксперты порой противоречат друг другу, даже если никак и ничем не связаны с маркетинговыми отделами фирм-дилеров... До всего приходится доходить самому.

Но ведь рыбалка — всегда поиск и эксперимент, за то ее и любим, не так ли?

Совет возможен один: чем больше в арсенале начинающего троллингиста, особенно на незнакомом водоеме, воблеров, — тем лучше. Однако цены на них... всякий, кто бывал в рыболовном магазине, представляет, во сколько обойдется набор из нескольких десятков приманок, разнящихся по размеру, цвету, форме, заглублению и т. д. Каждый решает проблему по-своему. Одни сторонники «экономичного троллинга» покупают воблеры неизвестных производителей, копирующие известные модели раскрученных фирм. Тут уж как повезет: может ловить отлично, а может выглядеть точь-в-точь как «фирма» — и ни одной хватки. Любители, имеющие склонность к рыболовным самоделкам, сами пытаются копировать известные модели либо выдумывают нечто свое, оригинальное, — иногда успешно, иногда не очень.

Наиболее верен, возможно, промежуточный подход. Если нет возможности напроситься в напарники к опытному троллингисту (так чаще всего и случается, ловят они не в случайной компании, а сработавшимися, словившимися парами, реже тройками) и все азы приходится постигать самому, сделайте вот что... Излагаю алгоритм:

1) Не слушать советы продавцов в рыболовных магазинах. Их задача — не пополнить ваш садок или кукан, а распродать все, что лежит на полках.

2) Самому изучить каталоги рыболовных фирм с фотографиями и описаниями приманок, благо на русском языке их издается достаточно. Пишут производители вполне подробно: для какой глубины, для какой рыбы — практического опыта это чтение не заменит, но по крайней мере поможет не делать ненужных покупок: понять, чем минноу отличается от поппера и приманки какого вида нужны именно вам. На надписи «специальная модель для троллинга» реагировать надо с осторожностью — часто речь идет морских приманках, чересчур глубоко ныряющих на внутренних водоемах.

3) Приобрести подходящие, по вашему мнению, модели. На первый раз — не экономя, от зарекомендовавших себя фирм.

4) Испытать покупки в деле, проанализировать результаты, — а уж затем можно попытаться скопировать своими руками воблеры, принесшие лучшие результаты. Хотя как сделать своими руками копию, например, пустотелого прозрачного пластикового воблера, я

лично не представляю. Не беда — на свете достаточно никому не известных фирм, копирующих знаменитые торговые марки. И порой их продукция работает ничуть не хуже.

* * *

Теперь о самом процессе ловли... На первый взгляд он прост: лодка медленно тарыхтит по водоему, на корме или бортах пара спиннингов, один рыбак управляет движением, другой вглядывается в экранчик эхолота. Все неровности подводного рельефа, даже рыбы, — все видно, не надо нащупывать методом тыка, объезжай самые рыбные места — бровки, коряжники, ямы — и жди хватки хищника...

Простота, конечно же, обманчивая. Управлять и лодкой, и снастями, и даже правильно расшифровывать закорючки на экране эхолота, — всему нужно учиться методом проб и ошибок. Можно дать много советов, обобщающих свой и чужой опыт, и позволяющих избежать тех или иных ошибок — но это будет уже другая книга, книга о троллинге. К тому же никогда чужой книжный опыт не заменит своего, вместе с набитыми шишками приобретенного...

* * *

Для полноты картины стоит упомянуть еще один способ ловли, при котором применяются спиннинги — «спаренные спиннинги», иначе называемые «тюкалкой». Вообще-то эту снасть применяют для ловли хищников, держащихся в верхних слоях воды, в основном жереха, и для насекомоядных рыб, — но изредка, в особых условиях, ловят «тюкалкой» и щук. При этом на леску, соединяющую два спиннинга, могут устанавливаться как снасточки с живцами, так и искусственные приманки. Но поскольку такая ловля практикуется слишком редко, на ней мы останавливаться не будем, а интересующихся подробностями читателей адресу к книге «Жерех. Все способы ловли».

На этом закончим обзор ловли щук крючковыми снастями. Перейдем к другим, не столь спортивным, но не менее популярным среди любителей рыбалки.

II. Ловля сетями, сетными снастями и ловушками

Ловля сетями

Ставные сети специально для ловли щуки не применяются: слишком рассеяна по водоему хищница, слишком часто ведет малоподвижный образ жизни — короткий бросок за добычей и возвращение в засаду. Весенняя же концентрация щук происходит в местах, где гораздо удобнее применять не сети, а мережи и другие ловушковые снасти. В общем, в сети с подходящей для ее поимки ячеей щука попадаетея случайно, в качестве прилова.

В плавные сети (сплавляемые по течению вместе с лодкой или между двумя лодками) щука вообще попадаетея в исключительных случаях.

Однако нередко щука атакует рыбу, попавшую в одностенную (жаберную) сеть для ловли небольших частичковых рыб, наиболее распространенных в водоемах России — то есть окуня и плотвы (любители применяют для их ловли одностенные сети с ячейей 27–32 мм). Иногда дело заканчивается поимкой хищницы (обычно небольшой, весом до 1 кг). Причем щука не объячеиваетея, как положено, — ячейя для нее слишком мелка, но попадаетея довольно мудренным образом: зацепившись за сеть костистыми выступами на своей нижней челюсти, начинает биться и наматывает на себя близлежащий участок сети, образовав нечто вроде кокона. Очень часто, если у хищницы есть время, она из этого кокона выскальзывает, — и если рыболов проверит сеть в самом конце процесса освобождения, то с

удивлением обнаружит щуку, удерживаемую лишь за хвост намотанной на него сетью. Опоздав, можно обнаружить лишь пресловутый кокон из спутанной дели, обильно пропитанной щучьей слизью.

Крупные же щуки таким способом не попадают — схватив запутавшуюся в сети плотвицу или окуня, легко рвут зубами тонкую дель и оставляют на память о своем визите лишь прореху в сети.

Не так давно в Финляндии была придумана и запатентована сеть для ловли щуки и других крупных хищников, — не стайных, в одиночку бродящих по водоему. Причем приманкой должна служить как раз мелкая рыба, запутавшаяся в снасти.

Суть изобретения в следующем: снасть состоит из трех параллельно расположенных сетевых полотен, но это не обыкновенная трехстенка — «путанка», ряжа здесь не используется. В посаженной сети посередине находится мелкоячеистое живцовое полотно (ячей 12–15 мм), а по обеим сторонам от него рассчитанные на крупную рыбу крупноячеистые полотна (ячей 55–60 мм) той же длины, что и живцовое, но большей высоты (примерно в полтора раза).

Все три полотна крепятся вместе лишь к верхней и нижней подборам, а также к боковым шнурам, а других местах нигде не соединены.

Испытания на водоемах показали, что снасть вполне работоспособная: щуки и крупные окуни-горбачи попадались значительно чаще, чем в простую крупноячеистую сеть.

Однако выявились и минусы, настолько значительные, что у изобретателя, Исто Рантанена, не выкупила патент ни одна из фирм, производящих рыболовные снасти.

Дело в том, что рыба мелочь гораздо более многочисленна и подвижна, и набивается ее в живцовую часть снасти столько... Очень много набивается. Причем не только сорная рыба, ерши с уклеяками, но и молодежь ценных пород рыбы. Выпустить обратно в водоем, не повредив, живцов уже невозможно, да и выпутывание их занимает очень долгое время. Слишком большая плата за полтора десятка крупных щук.

Однако здоровое зерно в изобретении Рантанена есть, и опыты применения живцовых полотен, значительно меньших по размеру, в других снастях (не в сетях) оказались удачны, но об этих снастях будет рассказано в следующих главах.

Единственный издавна известный способ, которым щука добывается при помощи ставных сетей в достойных количествах — это активная ловля с нагоном (она же ботанье, она же тарбанье).

Причем ловля направлена в основном не на активно передвигающуюся по водоему голодную щуку, а на сытую, набившую желудок мелочью и не склонную куда-либо плыть.

Чтобы выгнать малоподвижную наевшуюся щуку из ее летних убежищ, применяют нагон. Способы его придуманы самые разные, очень разнящиеся в зависимости от конкретных условий. Классический и наиболее часто употребляемый описан еще Сабанеевым: трехстенной сетью длиной 30–60 м обметывается участок прибрежной растительности, после чего щуки, лини, красноперки и другие рыбы загоняются в сеть резкими ударами о воду «ботки» — деревянного снаряда, выдолбленного внутри.

«Ботанье» используется до сих пор почти в неизменном виде, разве что дерево мало кто выдалбливает, чаще насаживают на палки горлышки от пластиковых бутылок.

Рыболовы, которым не слишком часто приходится ловить с нагоном, успешно используют для него обычные ставные сети, чаще всего трехстенные или рамовые.

О конструкции сетей — жаберных, «путанок», рамовых — подробно рассказано в моих книгах «Ловля рыбы сетями» и «Рыболовные сети и экраны», здесь же коротко напомним, как устроены и действуют режовые 2х— и 3х-стенные сети, чаще всего применяемая при «ботанье».



Рис 37. Трехстенная сеть (путанка) и принцип ее действия: 1 — сетное полотно; 2 — верхняя подбора; 3 — нижняя подбора; 4 — боковая подбора (пожилина); 5, 6 — режа, 7 — посадочная нитка; 8 — поплавок; 9 — грузило; 10 — сетной мешок (карман).

Двух— или трёхстенная сеть состоит, соответственно, из двух или трёх сетных полотен, посаженных на общие подборы, основное мелкоячейное называется «частиком», а крупноячейные — «режью» (иногда — «режой», «ряжой»).

Частик располагают между режами с большой слабиной, для чего высоту режи делают ниже высоты частика. Поэтому рыба, попав в частик, легко протаскивает его через крупную ячейу режи и попадает в образовавшийся сетный мешок (карман).

«Путанки» — орудия универсальные, и годятся для разных способов ловли, в том числе и для «ботанья». Но если этот вид ловли является основным, то весьма полезно соорудить специальные сети, так называемые «ботальные». Отличаются они следующими особенностями:

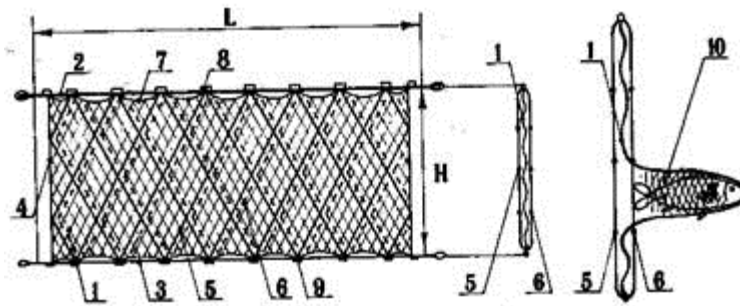
- ряжевое полотно ставится лишь с одной стороны, т. е. сеть двухстенная;
- высота частикового полотна превышает высоту ряжевого в 2 раза (у обычных «путанок» — в 1,3–1,5 раза);
- дель из мононити (лески) не используется, для изготовления «ботальной» сети берут полотна из более прочной капроновой крученой нити с диаметром, увеличенным по сравнению с обычными «путанками». Дело в том, что хорошенько напуганная щука несется живой торпедой и способна протаранить, порвать мононить.

Наиболее пригодны так называемые «ботальные» сети-двухстенки с ячейей 32–35 мм (ряжевое полотно, естественно, должно находиться с той стороны сети, которая обращена в сторону открытой воды), — в них будут попадаться не только щуки, но и красноперки, лини и другие рыбы, привыкшие скрываться в водных зарослях. Но при отсутствии «ботальных» можно использовать и обычные трехстенные либо рамовые сети с ячейей подходящего размера.

Необходимо лишь соблюдать два условия:

- 1) Высота сети должна полностью перекрывать глубину водоема, т. е. наплавной шнур должен находиться на поверхности;
- 2) Сети должны соединяться в единый порядок без разрывов — связывают вместе не только их верхние и нижние подборы, но и соединяют в нескольких местах соприкасающиеся боковые пожилины двух соседних сетей.

Меры эти направлены не столько против красноперок и линей, сколько против щук.

Дело в том, что у карповых рыб глаза сильно разнесены по бокам головы и зрение не бинокулярное: плотва, красноперка, подлещик видят лишь то, что расположено в двух не пересекающихся полусферах с двух сторон от рыбы. Щука же, напротив, хорошо видит, куда плывет, и никогда не запутается «сослепу» — если хищница не слишком напугана, то она неторопливо движется вдоль сети, готовая ускользнуть сквозь любую дыру или прореху.

Выставив сети, на лодке заплывают в самый центр зарослей (в июле это иногда не так-то просто выполнить, настолько разрастаются подводные джунгли) — и начинают непосредственно «ботать» — вертикально и резко опускать в воду палки с насаженными на

них горлышками от пластиковых бутылок. В этот момент главное не спешить вынимать сети, когда их поплавки задержаются на поверхности воды — скорее всего, пока запутались лишь плотва и подлещики, любящие кормиться вдоль края зарослей. Для щуки требуется длительный и тщательный нагон, от первых ударов «ботки» она лишь глубже забивается в самую гущу водорослей.

Гораздо эффективнее в летнюю жару нагонять рыбу в сети возле берегов, взбродку, — этот способ именуется «вытаптыванием». При нем рыболовы не только пугают рыбу шумом, но и активно взмучивают воду — осторожные щуки, в прозрачной воде неохотно идущие в сеть, в мутной воде не видят ее и запутываются. А самых напуганных щук, забившихся в непролазные водоросли или под берег, в сплетение корней, оттуда можно вытоптать в самом буквальном смысле слова.

Второй плюс «вытаптывания» — можно применять сети меньшей длины, чем при «ботанье», особенно при ловле в сильно заросших бухточках, заливчиках и т. п., когда берега играют роль естественной преграды для вспугнутой рыбы. В условиях, когда рыболовные правила жестко ограничивают длину сети на одну лицензию, это достаточно важное преимущество.

Небольшие — узкие и неглубокие — речки перекрывают «ботальными» сетями от берега до берега и нагоняют рыбу, зайдя метров на 30–50 выше по течению и двигаясь к сети. Нагонять в таком случае лучше всего втроем — двое рыбаков идут вдоль берегов, выпугивая рыбу из всех прибрежных убежищ, третий, если позволяет глубина, движется зигзагом по открытой части реки, несколько поотстав от своих коллег и стараясь производить как можно больше шума. На рыбных речушках и при правильном исполнении этот способ очень уловист — тридцатиметровой сетью можно буквально за 2–3 нагона выбрать разрешенную норму вылова. Правда, щуки составляют лишь часть добычи, наряду с окунями, плотвой и другими рыбами.

Встречаются речки узенькие, но с крутыми берегами и глубокие — нагонять ни вброд, ни на лодке неудобно. В таком случае рыбаки идут по двум берегам, в удобных местах перебрасывая через речку шнурок с грузиком и перетягивая им сеть. Для нагона в используются длинные шесты с ботками на концах. Однако щук в улове будет мало — особенно осенью, когда этот способ чаще всего применяют: щука хорошо видит сеть в прозрачной воде и не идет в нее. Чтобы исправить ситуацию и отвесть-таки щучьих котлет, можно ловить в глубоких сумерках и использовать менее заметную сеть из монопнети. Днем применяют другой способ: на мелководном перекатике перед выбранным для ловли омутком долго и старательно мутят воду, пока речка на значительном протяжении не станет непрозрачной, а затем начинают ботать. Количество пойманных щук возрастет, но все равно даже в мутной воде многие хищницы в сеть не пойдут, выберут другие укрытия.

Зимой нагон щуки в сети применим на небольших и неглубоких водоемах — на узких речках, на заливах и протоках более значительных водоемов. Особенно он бывает успешен по первому тонкому льду, на стук и топанье по которому весьма активно реагирует щуки.

Позже толстый ледяной покров, очевидно, гасит звуки, да и щуки к середине зимы уходят на большую глубину и становятся куда более апатичны из-за дефицита кислорода, — для успешного нагона приходится сверлить лунки и пользоваться «ботками».

Ловля бреднем

Бредень (известный также под местными названиями «волок», «волокуша») — по сути небольшой невод, отличающийся от невода классического лишь длиной (от 6 до 30 метров, редко длиннее) и способом применения: невод снасть закидная, он выметывается с лодки или лодок, окружая определенную часть водоема, после чего снасть вытягивают на берег или на лед (при зимней ловле). Бредень же — заводная снасть, заводят его в водоем и натаскивают на рыбу вброд, без помощи лодок.

Конструкцию и изготовление бредней своими руками я уже неоднократно описывал,

поэтому здесь напомним лишь общий вид снасти и ее составные части (рис. 38), дабы читатели не путались в терминах.



Рис. 38. Бредень и его составные части: 1 — правое крыло (2 часть); 2 — правое крыло (1 часть), 3 — правый привод; 4 — мотня; 5 — левый привод; 6 — левое крыло (2 часть); 7 — левое крыло (1 часть); 8 — подзор; 9 — сорочка; 10 — верхняя подбора; 11 — нижняя подбора; 12 — правый кляч; 13 — левый кляч; 14 — верхняя чалка; 15 — нижняя чалка.

Наловить бреднем щук в большом количестве непросто. Во-первых, они выбирают для своих стоянок места, крайне неудобные для ловли: коряжник, заросли подводной растительности, упавшие в воду деревья и т. д. — бредень там попросту не провести. Во-вторых, щука рыба не стайная, держится в одиночку, и места щучьих засад порой удалены на значительные расстояния друг от друга. В-третьих, щуки довольно ловко избегают бредня — не мечутся в слепой панике, ударяясь в крылья и направляясь вдоль них в мотню — напротив, неторопливо отплывают от надвигающейся снасти, выбирая удобный момент: например, когда нижняя подбора бредня зацепится за какое-нибудь подводное препятствие, натянется и приподнимется над донным грунтом, — щука незамедлительно ускользнет в образовавшуюся прореху.

Иногда щуки попросту перепрыгивают через верхнюю подбору бредня, но таких «воздушных акробатов» все же меньшинство, остальные щуки ищут свой шанс в глубине. Если бредень не перекрывает всю ширину водоема, щуки попросту обходят крылья. Например, при ловле на широких и мелководных разливах рек, весьма богатых щуками, обычный результат — несколько килограммов плотвы и окуня и 2–3 случайно попавшихся щуренка.

Поэтому главное условие успешной ловли щуки бреднем — правильный выбор места ловли. На больших реках и озерах рассчитывать на щук в улове стоит лишь в узких заливах и заводях, ширина которых позволяет перекрыть их бреднем от берега до берега

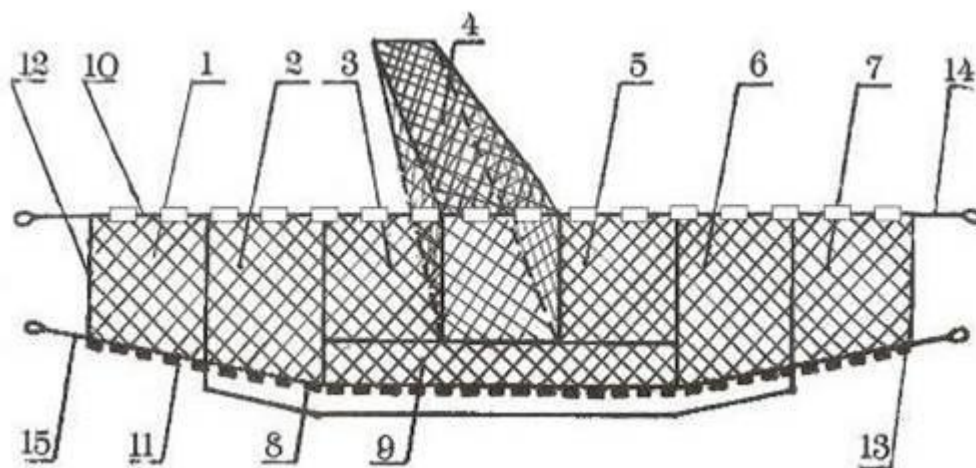
Успешна весенняя рыбалка с бреднем на небольших заливных водоемах в поймах рек, вскоре после ухода весенней поймы воды: кроме постоянно обитающих там карасей и линей, в заливных озерцах (и даже попросту в больших лужах) остается немало крупной речной рыбы, не успевшей при падении уровня скатиться в русло. В основном это щуки. Лишь там, пожалуй, попадаются в бредень самые крупные, трофейные экземпляры щук — держащиеся весь год в глубоких ямах, недоступных бредню, и только весной заплывающих в пойму, на мелководье.

Но больше всего щук ловится в небольших, медленно текущих речушках, в которых омота чередуются с мелководными перекадиками. Если на речке, где ловля производится постоянно, омота слишком редки, и от одного места лова до другого приходится шагать пару километров по пересеченной местности с тяжелой намокшей снастью, то т. н. «бредневые тони» оборудуются специально: в удобных местах с ровным дном возводятся временные

запруды из камня-плитняка, из кольев и нарезанного дерна и т. д. Эти сооружения поднимают уровень воды на 0,5–1 м, и задерживают часть зашедшей по весне рыбы, да и местная, живая рыба концентрируется в получившихся заводях и достигает в них больших размеров.

Естественно, оборудованные тони очищают от коряг и крупных камней, а неподалеку от запруды срезают часть берега, делая его ровным и покатым с небольшим наклоном — то есть удобным для вытаскивания снасти. Но приедем рыболовам на незнакомой речке приходится обходиться без всех этих удобств, обнаруживая удобные либо непригодные для ловли места методом проб и ошибок.

Используют для речной ловли по омутам короткие бредни длиной 7-10 метров, реже 12–15 метров. Все зависит от размеров речки где вы решили порыбачить: снасть по размерам должна быть в 1,5 раза шире самой широкой и в 1,7 раза выше самой глубокой части водоема (как минимум). Конечно, если длина бредня превышает ширину омута в 2 раза, ловле это не повредит. Но длинный 30-метровый бредень на узкой речке неудобен.



Рис. 39. Короткий бредень для речной ловли (вид сверху): 1 — мотня; 2, 3 — крылья; 4 — грузовой шнур; 5 — наплавной шнур.

Прежде чем зайти с бреднем в воду в подходящем для ловли омутке, стоит определиться, как наиболее эффективно провести бредень и, самое главное, где его вытащить на берег. При прочих равных условиях снасть лучше проводить против течения, хоть это и требует несколько больших физических затрат, — крылья и мотня разворачиваются более правильно, да и напуганная рыба чаще всего стремится вниз по течению, упирается в крылья, идет вдоль них и попадает в мотню.

Но достаточно часто приходится вести бредень вниз по течению, например, если ловля производится выше запруды или удобные для вытаскивания покатые берега имеются только в нижней части омута.

Если запруды на выбранном для ловли участке нет, то можно существенно увеличить улов, перекрыв узкий выход из омута ставной сетью, крылом старого бредня или мережей с крыльями достаточной длины. Рассчитывать, что преградой для рыбы станет мелководье, не стоит, бывали случаи, когда щуки, спасаясь от бредня, уходили по перекатикам глубиной не более 5–7 см. Гораздо надежнее поставить на пути уходящей рыбу преграду (не на самой мели, а там, где глубина хотя бы по колено).

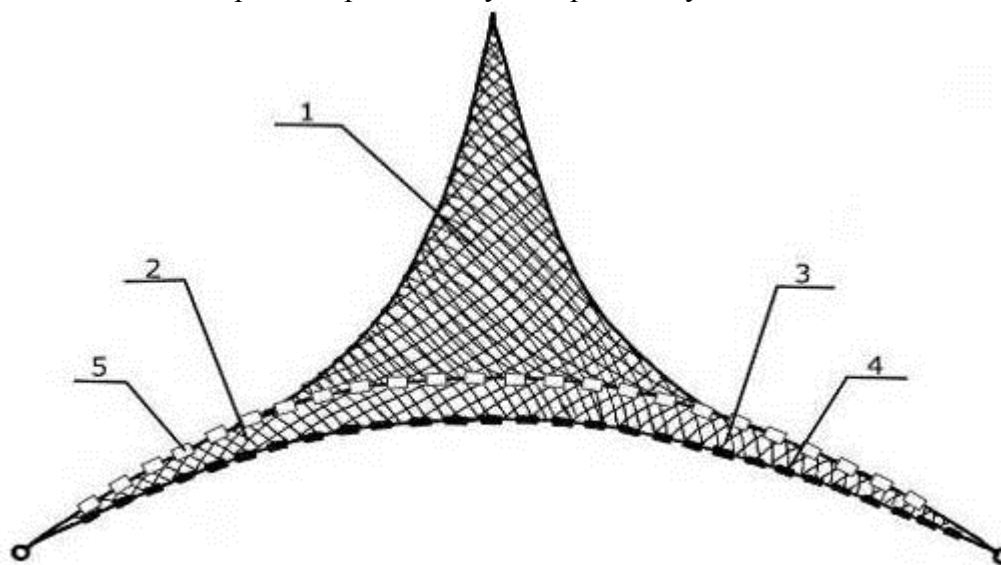
Щуки очень часто держатся не в глубокой части омутка, а на входе или выходе из него, замаскировавшись в траве и подстерегая кормящуюся на мелководье мелочь. Поэтому, чтобы хищницы не покинули облавливаемую зону в тот момент, когда бредень только

заводят в воду, применяют следующий прием: после того, как выход перекрыт, один или два ловца проходят в узкую часть речки на 10–15 м от омута ниже по течению, если снасть пойдет против течения (или выше омута, если бредень пойдет вниз по течению) и начинают шумный нагон, выгоняя стоящую под берегами щуку и двигаясь к тому месту, где на берегу лежит бредень, заранее размотанный и аккуратно разложенный. Добравшись до снасти, рыболовы быстро затягивают в воду одно крыло бредня, перекрыв речку от берега до берега, — и вся находящаяся в зоне ловли рыба оказывается в ловушке.

Затем в воду опускают мотню и второе крыло, и начинают собственно ловлю. Крылья бредня ведутся как можно ближе к берегу, в идеале клячи должны двигаться к нему вплотную. При этом ловцы выгоняют (обычно ногами) рыбу из всех мест, где она может укрыться, — из-под подмытых снизу берегов, из торчащих в воду корней прибрежных кустов и деревьев и т. д. Нижние концы клячей должны при этом буквально бороздить дно.

Ловцы, тянущие клячи, должны двигаться по возможности равномерно, так, чтобы один сильно не опережал другого. Если в ловле участвует больше двоих человек, то полезно, чтобы третий рыбак шел чуть позади бредня, — и в случае зацепа отпугал бредень от подводного препятствия. Правильно оснащенным бреднем (особенно с цепью вместо центральной части грузового шнура) можно даже корчевать коряги из илистого дна, но нижняя подбора при этом поднимается над поверхностью дна, и рыба уходит.

Иногда, в процессе ловли, рыбы, в основном небольшие, запутываются в крыле бредня, как в жаберной сети. Отвлекаться, чтобы их достать, не следует — погнавшись за плотвичкой или щуренком, можно упустить крупных щук: очень часто они не мечутся в слепой панике, а неторопливо отступают перед надвигающимся бреднем, поджидая, не допустят ли рыбаки какую-то промашку, позволяющую спастись. Но если в мотне заплескалось что-то особо крупное, имеет смысл подойти, поднять в центральной части нижнюю подбору и забрать добычу, не обращая внимания на уходящую в этот момент из бредня мелочь. Медлить незачем — если щука или налим доросли до трофейных размеров в местах, где часто ловят бреднем, — значит, они не раз уже сталкивались с этой снастью и хорошо научились от нее ускользать.

Доведя клячи до запруды или сетевой преграды, рыболовы удваивают внимание: концентрации рыбы между крыльями в этот момент максимальная, и любая неточность или небрежность в действиях существенно уменьшит улов. Один из ловцов переходит к другому берегу, более пологому и удобному для вытаскивания, прижимая при этом кляч как можно плотнее к запруде или сетевой преграде. Положив клячи на берег в 1,5–2 м один от другого, на окруженной сетью участке мелководья взмучивают воду, стараясь при этом сильным плеском загнать побольше рыбы в мотню. Затем быстро вытаскивают снасть на берег — маленькие бредни прямо за клячи, держа их вертикально и отступая от кромки воды, большие — перебирая руками подборы.

Труднее вытащить бредень, не упустив рыбу, если все берега крутые и удобного пологого места нет (в местах постоянной ловли такие места готовят заранее, срезая лопатами дерн и землю: крутые берега сравнивают, кочки и бугры срывают). Если подняться на неподготовленный берег с отвесным уступом высотой хотя бы в полметра и тянуть бредень туда, то попадет лишь рыба, оказавшаяся в мотне и запутавшаяся жабрами в крыльях. Более эффективно остаться внизу, под берегом, — и в воде, на мелководье, перебирать за два конца нижнюю подбору, лишь временами подтягивая верхнюю. Выбранные крылья при этом складываются в воду рядом с берегом, а рыба постепенно оттесняется в мотню. Когда крылья выбраны, верхнюю подбору оставшейся части бредня складывают с нижней и вытаскивают захлопнувшуюся снасть на берег.

Не мешает в самом начале ловли, перед нагоном, замутить как следует воду, чтобы муть спустилась по течению и рыба не видела надвигающейся снасти. Но летом в омутах течение почти отсутствует, и этот способ неприменим — и первый проход (притонение) с бреднем дает обычно минимальный улов, а большая часть добычи попадает в мотню во время второго и третьего притонения, когда вода уже станет достаточно мутной.

Отдельно надо сказать о ловле щуки «курицей». Снасть эта — бредень без крыльев, вернее, мотня от бредня, прикрепленная к двум клячам; иногда даже отсутствуют поплавки и грузила, и сеть в рабочем положении удерживают исключительно верхний и нижний шнуры, растягиваемые ловцами. Ширина снасти от кляча до кляча 3–4 м, а иногда еще менее.



Рис. 40. Курица»: 1,2 — клячи; 3 — мотня; 4 — верхний шнур; 5 — нижний шнур

«Курицей» ловят щук в бочагах небольших ручьев, для которых велик даже короткий бредень, — летом там можно встретить лишь щурят, но в конце весны, в мае, попадаются приличного размера щуки, задержавшиеся после своего весеннего путешествия в верховья.

Летом имеет смысл охотиться на щук с «курицей» в обширных зарослях куги, тростника и тому подобной растительности, перемежающихся с заливами, протоками, заводьями. Обычный бредень в таких местах неудобен — твердый берег слишком далеко, некуда вытаскивать снасть. «Курицу» же вытаскивать на берег не обязательно, — достаточно поднять клячи горизонтально над водой и достать из снасти улов. Ловят чаще всего ночью: пройдя (по возможности осторожно и бесшумно) несколько десятков шагов по дну водоема, «курицу» вплотную подводят к стене тростника и поднимают.

Возможна и дневная ловля, но тогда необходимо участие третьего рыбака. Дело в том, что замечено: ночью щука, стоящая у самого края зарослей, уходит от шума и иной тревоги на чистую воду — и запутывается в мотне. Днем же наоборот — хищница видит надвигающуюся на нее снасть и отступает в дебри водной растительности. Задача третьего рыбака — создавая как можно более шума и плеска, выгнать, «вытоптать» щук из их зеленого укрытия. В принципе эта ловля мало отличается от описанной ниже ловли наметкой или корзиной «с вытаптыванием», но «курица» более эффективна за счет своего большего размера.

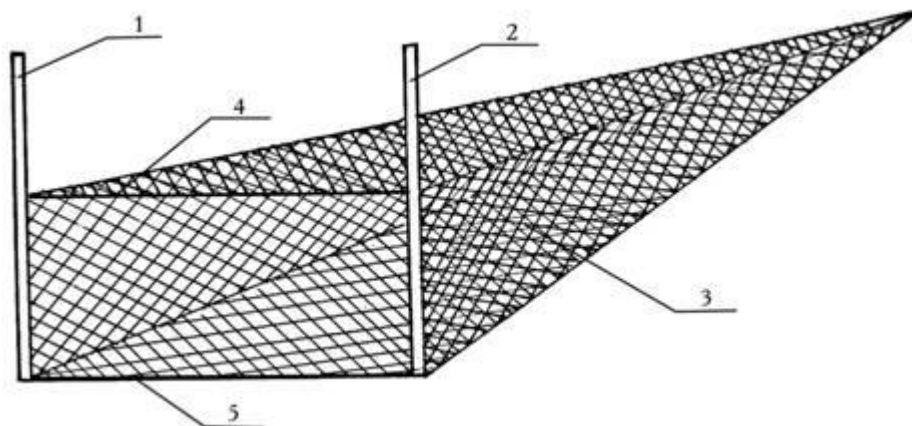
Подъемники

Подъемниками, как и следует из названия, именуют все саки, которые при вынимании движутся вертикально вверх, захватывая проплывавшую над ними рыбу.

Подъемников изобретательными рыболовами придумано множество видов и типов, различающихся размерами, ячеей, величиной провиса сети и способами подъема. Но по типу каркаса, к которому крепится сеть, можно разделить этот вид снастей на две большие группы: подъемники — «пауки» и подъемники с жестким ободом.

С жестким ободом делают либо небольшого размера (малявочники и подъемники для ходовой ловли, описанные ниже), либо подъемники для ловли на сильном течении (т. н. «парашют»).

«Паук»

Общий вид «паука» представлен на рисунке 41. Сеть на него ставится без провиса или же с самым минимальным провисом, однако в момент быстрого подъема лапки, выгнутые из нетолстого и гибкого стального прутка, прогибаются еще сильнее от сопротивления воды и тяжести пойманной рыбы, и сетное полотно провисает.



Рис. 41. Классический подъемник — «паук» с четырьмя лапами.

Конструкция «паука» проста: прямоугольный кусок сетки, четыре лапы и крестовина, в которую они вставляются и к которой крепится тяговый шнур. Однако, при всей простоте снасти, если вы собираетесь изготовить ее своими руками, надо знать некоторые тонкости. В своей книге «Подъемники, ловушки, кастинговые сети» я эти моменты опустил, считая общеизвестными. Но письма, полученные от некоторых читателей, доказали: не все так очевидно для человека, никогда не державшего снасть в руках, а иногда даже мельком не видевшего ее на водоеме.

Приношу извинения в оплошке и сейчас исправлюсь.

Часто задавали вопрос: как соотносится длина лап «паука» с его общим размером? Либо тот же по сути вопрос, но в другой формулировке: насколько при ловле крестовина «паука» должна быть выше лежащей на дне сети?

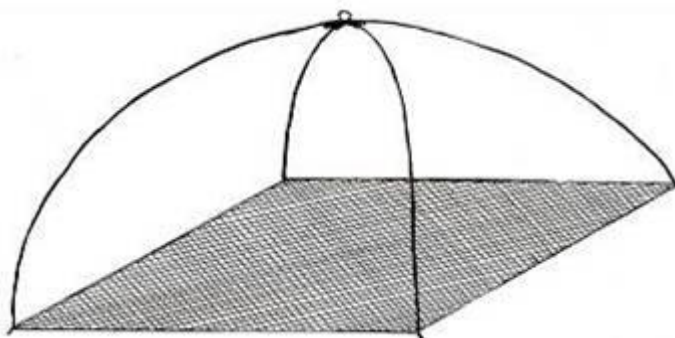
Ответ: рассмотрим на примере паука 2х2 метра, в наших местах снастью больших размеров ловить запрещают.

Итак, немного геометрии: 2х2 метра дают квадрат с площадью четыре метра и диагональю 2 м 83 см. В самом упрощенном случае, если лапы только растягивают сеть в квадрат и при этом лежат на ней, — их длина равна половине диагонали, т. е. 1 м 41,5 см (на самом деле чуть меньше — надо учитывать размер крестовины).

Но нам этот упрощенный случай не подходит: лапы должны быть согнуты, чтобы растягивать сеть в несколько напряженном состоянии. Согнуты, но не слишком туго — чтобы согнуться еще больше при подъеме снасти и не дать скатиться подхваченной рыбе (вернее, чтобы она скатилась к центру «паука»).

Для «паука» указанного размера длина лап должна быть примерно 185 см. Материал: стальной прутки диаметром 5 мм, умеренно пружинистый (никаких остаточных деформаций в лапе, разогнувшейся после разборки снасти, оставаться не должно). Уменьшать толщину прутка нельзя, снасть получится слишком «жидкой», увеличивать при определенных условиях можно (ловля заведомо крупной рыбы, быстрый подъем при помощи приспособления с противовесом и т. д.).

Следует учитывать еще один момент: энергия согнутых лап должна прилагаться не к самой сетке. Сквозь крайние ряды ячеек сетного квадрата свободно пропускаются пожилыны из толстой капроновой нити (или тоненького шнура) длиной 2 метра, к сети они прикреплены лишь на углах «паука», и там же к ним крепятся лапы. Именно пожилыны принимают на себя всю нагрузку по растяжению, работают как тетива лука (точнее сказать, в нашем случае — двух крестообразно связанных луков). Капроновая нить со временем от нагрузки растягивается, но при длине 2 метра не настолько сильно удлиняется, чтобы деформировать снасть. К тому же сторона квадрата никогда не равна ровнехонько двум

метрам (кратна размерам ячейки сети). Поэтому, вычисляя размер необходимого куска дели (вычисляя его не в сантиметрах, в ячейках), округлите результат до целой цифры в большую сторону — растяжимость пожиллин это вполне компенсирует.

Вопрос: как изготовить крестовину?

Ответ: известно много конструкций крестовин. Самая ненадежная, на мой взгляд, та, что стоит на продающихся в рыболовных магазинах «пауках»: из двух спрессованных вместе квадратных пластин с диагональными пазами-выемками под лапы и с приваренным сверху кольцом для крепления тягового шнура. Применять ее можно лишь на небольших малявочниках. Первая же рыбалка с подъемником приличных размеров станет последней: после очередного резкого подъема вы извлечете из водоема лишь крестовину — расплзшуюся от непомерных нагрузок. А сеть и лапы останутся в водоеме. Беду можно предотвратить, если сразу после покупки снасти доработать крестовину — просверлить и проклепать. Необходимы 8 заклепок — расположенные поближе к краю и в тоже время к пазам (чтобы не деформировать последние при работе, вложите в них обрезки прутка, равные по диаметру лапам «паука»).

Самодельные крестовины бывают самые разные, все зависит от того, какие технологии доступны рыболову, изготавливающему «паук». Можно, например, сварить крест-накрест два обрезка трубки подходящего диаметра (т. е. плотно стыкующейся с лапами), в центре, в месте сварки, трубки расплющиваются, чтобы отверстия не были сквозными, там же приваривается кольцо для крепления тягового шнура. Можно крестовидно просверлить отверстия нужного диаметра (опять же не сквозные) в металлическом диске — дюралевом, латунном, подойдет даже прочный пластик вроде фторопласта. Если ничего подходящего под рукой нет, купите в спортивном магазине хоккейную шайбу, просверленные в ней отверстия вполне надежно удержат лапы.

Еще вопрос: как крепить сеть к лапам?

Ответ: опять-таки существует много вариантов. Я использую такой: концы лап просверливаю и при помощи заводных колец креплю карабинчики-застежки. И кольца, и карабины, — из оснащения для спиннинговой ловли, причем лучшего качества, из арсенала спиннингистов, охотящихся за лососем. На углах сети подъемника вяжу на пожиллинах 4 петли (1,5 см в диаметре) и креплю их к карабинам. Не буду доказывать, что это лучший, самый оптимальный способ, — просто первый, пришедший в голову и оказавшийся вполне работоспособным. Зато самый худший способ не вызывает сомнений — применяют его на магазинных подъемниках: согнутые крючком концы лап надо цеплять за те же самые петли на пожиллинах. Даже собрать снасть на берегу в одиночку не так-то легко, и весьма велик риск оставить сеть в водоеме.

Стоит ли делать лапы разборными?

Любое усложнение конструкции увеличивает число ее уязвимых мест. Если позволяют размеры подъемника, лучше сделать лапы цельными. Но с большими «пауками» — 2,5х2,5 метра, например, — встают проблемы с транспортировкой к водоему. Описанные выше лапы длиной 185 см — пожалуй, почти предельный размер, удобный для перевозки в неразобранном виде: и в общественный транспорт можно сесть в любой, и в салоне автомобиля размещаются, не мешая водителю и пассажирам.

Так что если ловля «пауком» планируется не возле самого дома, слишком длинные лапы разрезаются пополам и вновь соединяются при помощи обрезков трубки длиной 5–6 см (вполне можно использовать ту же трубку, что пошла на крестовину, изготовленную по первому из предложенных вариантов). Использовать резьбовые соединения не советую: то, что идеально свинчивается-развинчивается дома, на водоеме (особенно при ночной ловле) может вдруг не свинтиться, достаточно невзначай засорить витки резьбы. Поэтому лучше на конце одной половинки лапы трубку закрепить жестко (приварить, приклепать и т. д.), и добиться того, чтобы вторая половинка входила в отверстие трубки легко, но без малейшего зазора. Лучше всего это получается, если стык, как говорится, «завалить на конус», — но для этого нужна развертка и кое-какие слесарные навыки.

* * *

Размеры «пауки» имеют самые разные, от 1х1 м (т. н. «малявочки»), до 3х3 м (большие «пауки» для крупной рыбы). Чем больше размер снасти, тем легче захватить в нее крупную и сильную рыбу, но до бесконечности увеличивать размер нельзя — падающая скорость подъема сведет на нет все преимущества от увеличенной площади, и уловы упадут. К тому же большой паук требует гораздо больших затрат физических сил для ловли.

Поднимают из воды «пауки» разными способами. Мелкие и средние вытягивают, перебирая руками веревку. Этот способ распространен при ловле с мостов, пирсов и т. п. При ловле с берега или с лодки используют легкий прочный шест большей или меньшей длины. Самые большие подъемники вынимают при помощи специальных приспособлений: либо это шесты, заканчивающиеся вращающимся блоком, через который пропущена веревка, либо конструкции, напоминающие колодезный «журавль» — длинная стрела, шарнирно закрепленная на вкопанной в берег опоре, с тяжелым грузом-противовесом на коротком конце.

Сетка на «пауке» ставится обычно с некрупной ячеей, не более 20–25 мм, за исключением тех случаев, когда снасть ориентирована на ловлю исключительно крупной рыбы, например, леща.

Место для ловли «пауком» выбирают с дном ровным, горизонтальным или слегка наклонным. Обычно ловят из года в год на одних и тех же облюбованных местах, но тем не менее перед началом ловли не мешает проверить дно багром или якорьком-кошкой, и при обнаружении посторонних предметов, принесенных при ледоходе или половодье, — удалить их.

Чаще всего ловля осуществляется вслепую, с регулярным, более или менее частым, подъемом снасти, поскольку даже на небольшой глубине трудно разглядеть в мутной весенней воде зашедшую в «паук» рыбу. Когда идет некрупная рыба густыми стаями, этот метод лова себя вполне оправдывает. Щуки стаями не ходят, и попадаются в «паук» при слепом методе лова редко и случайно.

Поэтому для щук и для других крупных рыб, нечасто заходящих в «паук», придуман достаточно остроумный способ, так называемая «ловля на железе». Берется большой квадратный лист жести, превышающий размерами подъемник (или соединяются воедино несколько меньших листов), окрашивается в белый цвет водостойкой краской и плотно прижимается к дну положенными по углам тяжелыми камнями. «Паук», естественно, опускается так, чтобы сеть его лежала на окрашенной жести. На глубине до 1 метра (иногда и более, смотря по мутности воды) ловец может различить на белом фоне силуэт крупной рыбины, и резко поднимает снасть, когда добыча находится возможно ближе к центру «паука». Таким способом удастся ловить не только щук и налимов, но даже столь осторожных рыб, как крупная форель и лосось, очень редко попадающихся при ловле вслепую. Да и сама рыбалка гораздо интереснее и азартнее.

Кроме того, ловля осуществляется и непосредственно на местах щучьего нереста — здесь «пауки» используются уже меньших размеров (до 1,5х1,5 м) и поднимаются простой жердью, без блоков и «журавлей». Естественно, ловить можно только те породы рыб, что предпочитают нереститься на мелководье: карасей, карпов, щук и т. п.

Обычно ловец в резиновом костюме осторожно входит в заросли подводной или затопленной растительности, где «трется» рыба, тихонько опускает в удобном месте «паук» и быстро поднимает, едва увидит, что щука начала играть и плескаться над ним. Нередко удается выхватить сразу 2–3 рыбины — щуку-икрянку и пару самцов-молочников, вдвое уступающих размером своей подруге.

Вода на нерестилищах уже достаточно прозрачная, поэтому чем длиннее шест (т. е. чем дальше «паук» от рыболова), тем больше шансов на успех. Хотя щуки, даже изрядных размеров, могут подойти к самым ногам рыбака, если он стоит неподвижно, не шевелясь.

Нельзя сказать, что это ловля азартна или хотя бы добычлива — хорошо наловить можно лишь там, где щук много, а удобных нерестилищ мало, и хищницы идут на них густыми вереницами. Гораздо интереснее ловить щук активными методами, при помощи двух снастей, описанных ниже: они тоже относятся к классу подъемников, но в один из них щуку заманивают, а в другой нагоняют.

Специальный щучий «паук»

Летом щуку поймать «пауком» почти невозможно, разве что случайно заскочит небольшой шуренок.

Однако несколько лет назад мне подумалось: если щука не желает идти в «паук» — надо ее туда заманить. И вспомнилось недавнее финское изобретение, описанное в главе, посвященной ставным сетям.

Результатом раздумий стала снасть, изображенная на рис. 42. Фактически это гибрид двух снастей — подъемника и косынки (т. е. рыболовного экрана треугольной формы). В стандартном «пауке» с приличными габаритами (я использовал «паук» размером 2х2 метра) по диагонали натягивается на боковых пожилинах треугольник мелкой сетки (ячей 17 миллиметров), точки крепления пожилин — концы противоположных лап «паука» и крестовина.



Рис. 42. Щучий «паук» конструкции А. Шаганова

В принципе, такой доработки уже достаточно, чтобы щука заходила в подъемник, привлеченная рыбешками, запутавшимися в мелкой сетке. Но практика показала, что уловы возрастают, если натянуть второй треугольник, по второй диагонали (он выкраивается уже из двух частей, соединяемых между собой и с первой косынкой в единую крестообразную конструкцию — шов идет по линии, соответствующей центральной вертикальной оси подъемника). Нижние пожилины косынок никак к основной горизонтальной сети не крепятся.

Задача второй косынки — не ловить уклек и другую мелочь, приманивающую щук, но задержать хищницу, напуганную движением подъемника вверх и пытающуюся выбраться из него. Поэтому целесообразно пустить на нее дель с более крупную ячей, около 30 миллиметров, — заодно, в качестве прилова, в ней будут путаться и все проплывающие над подъемником рыбы подходящего размера.

Испытания новорожденного гибридного подъемника прошли на реке, в яме под мостом, где неподалеку от огибающей быки струи воды в изобилии держалась уклейка и другая мелочь — и, соответственно, подплывали охотящиеся на нее хищники. Из-за увеличенной парусности снасти опускать ее пришлось чуть в стороне, в месте со слабым течением.

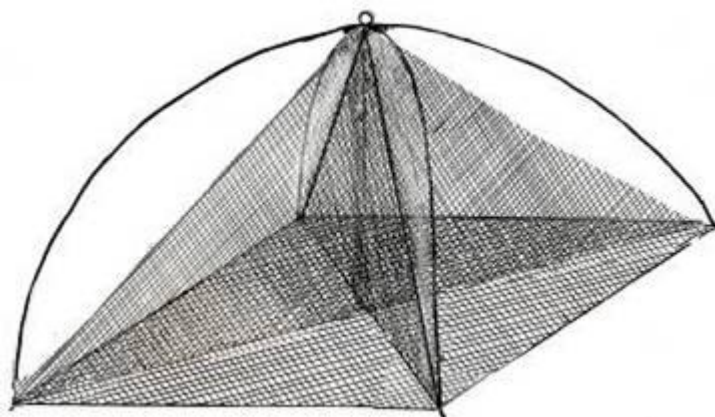
В общем, все сработало, как и задумывалось. Уклейки, плотвички и ельчики исправно запутывались в мелкоячеистой косынке и исправно привлекали хищников. Гораздо лучше

привлекали, чем плавающие неподалеку их свободные собраты. Очевидно, бьющаяся в сети рыбка напоминает раненую, или оглушенную струей воды, — в общем, легкую добычу.

Кроме шук, попадались крупные окуни, ближе к осени в подъемник стали заходить голавли — но небольшие, по 400–500 граммов весом. Однажды пожаловал соменок, чуть-чуть не дотянувший до 4 килограммов. Но осторожные жерехи, активно гонявшие мелочь неподалеку, ни разу в подъемник не заходили.

В ходе испытаний в конструкцию было внесено несколько доработок.

Во-первых, дель на «живцовой» косынке я натянул более туго (до этого она была несколько наслаби, чтобы рыба лучше путалась) — и уклеи с плотвичками перестали попадаться в избыточных количествах.

Во-вторых, поначалу ловля шла на небольшой глубине — метр-полтора — и в прозрачной воде атака хищниками живцов определялась визуально. Решив увеличить глубину ловли, я прикрепил верхнюю часть косынок не наглухо к крестовине, а к толстой леске, пропущенной сквозь просверленное в крестовине отверстие. В 30 см выше крестовины на леске крепился большой пенопластовый поплавок, удерживающий косынки в вертикальном положении, а еще выше, на поверхности воды — поплавок небольшой, сигнальный. Трепыхания запутавшихся живцов никак не передавались сигнальному поплавку, атака же хищника сразу топила его.

Модернизированная таким образом снасть исправно работала на глубинах до 3 метров, попытки ловить еще глубже существенно уменьшали уловы.

Живцы на глубине попадают в косынку значительно реже, поэтому лучше первый раз опустить подъемник на мелководье, и уже с запутавшимися рыбками перейти к ловле на глубине.

Эту же снасть я применял и весной, при ловле «вслепую» в весенней мутной воде, с единственным отличием — обе косынки были крупноячеистые. Уловы сырты и других проходных рыб значительно возросли по сравнению с обычным «пауком».

Но очень трудно изобрести в нашем мире что-то новое... Не так давно я узнал, что на далеком Амуре рыболовы используют похожую по принципу действия снасть с романтическим названием «хапуга». Правда, их подъемники предназначены для ловли подо льдом любой проходящей мимо рыбы (лапы при вытаскивании складываются на манер спиц зонтика), и мелкоячеистая «живцовая» косынка не применяется, оба вертикальных треугольника с достаточно крупной ячейей.

Подъемник для ходовой ловли

Эта снасть и этот способ ловли появились на свет в результате нежелания нарушать рыболовные правила и в то же время добиться хороших результатов при ловле подъемником разрешенных размеров, более чем скромных.

Дело в том, что действовавшие много лет в Ленинградской области правила рыбной ловли разрешали ловить подъемником с ячейей 10 мм и размером сетки не более 1х1 м. Норма вылова устанавливалась не в килограммах, а в штуках — не более 50-ти хвостов на ловца и снасть. Надо думать, люди, сочинявшие правила, резонно предполагали, что такой снастью трудно выловить что-то серьезнее пескаря или мелкой плотвички. Но, как говорили мудрые восточные люди, самурай не должен зависеть от длины своего меча. А рыболов, соответственно, от размера своего подъемника.



Рис. 43. Подъемник для ходовой ловли: 1 — шест, 2 — стропы, 3 — рама из стального прутка, 4 — сеть.

Изготавливается подъемник для ходовой ловли просто: круглый стальной пруток длиной 3,2–3,4 м и диаметром 6–8 мм тщательно ошкуливается и покрывается в 2–3 слоя водостойкой краской темного цвета. Затем из прутка сгибается квадрат со стороной 80–85 см. На него надевается и равномерно расправляется квадратный кусок сети 1х1 м с ячейей 10 мм. Концы прутка соединяются (вставляются натуге в отрезок алюминиевой трубки длиной 5–6 см и с соответствующим внутренним диаметром). Можно сделать каркас разборным, из четырех прутков, соединенных уголками из такой же трубки. Для надежности края сетки пришиваются к ободу капроновым витым шнурком диаметром 1,5 мм. К углам обода крепятся стропы, каждая длиной около 1 м. Поскольку стропы должны обладать некоторой жесткостью, лучше сделать их не из шнура, а из медной изолированной проволоки диаметром 4–5 мм (стропы из алюминиевой проволоки получаются слишком ломкими, а из стальной — слишком пружинистыми). Наверху стропы соединяются вместе и надежно крепятся короткой (10–15 см) веревкой к четырехметровой жерди, желательно хорошо высушенной и легкой.

Снасть готова, но поймать ей приличную рыбу не так-то просто, обычные способы ловли подъемником не принесут успеха.

Лов производится на небольших речках и ручьях, но выбирать их надо тщательно: подходят малые притоки больших рек недалеко от места впадения, ручьи, впадающие в богатые рыбой озера. Очень хороши маленькие речки, которые перекрываются дамбами в сельскохозяйственных целях (например, для полива), образуя небольшие водохранилища, — уровень воды в таких водоемах постоянно колеблется, берега зачастую представляют из себя голые глиняные склоны, на которых из-за постоянной смены уровня не успевает укорениться ни водная, ни сухопутная растительность. В результате рыба, привыкшая метать икру на затопленную прибрежную растительность, — не находит места для нереста, во множестве идет вверх по течению в поисках удобных нерестилищ, и попадает в узкую и неглубокую речку. Так же представляют интерес узкие и неглубокие верховья речек, на которых в нескольких километрах ниже по течению имеются богатые рыбой омуты.

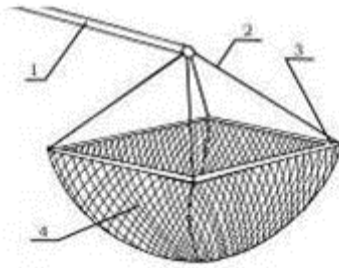
Время для ловли надо выбирать не менее тщательно, чем место, иначе будут попадаться только постоянно живущие в речке рыбы, обыкновенно некрупные. Первыми поднимаются в самые верховья язи (ход их бывает только в верховьях или же на малых притоках больших и средних рек), спасаясь от мутной воды. Календарные сроки этого хода назвать трудно, они не только разнятся в зависимости от конкретного места, но и на одном и том же водоеме могут сдвигаться на две-три недели в ту или иную сторону, в зависимости от того, ранняя или поздняя выдалась весна. Но поднимается язь всегда очень рано, когда на большой реке продолжается ледоход.

Щука начинает свой подъем к нерестилищам позже, иногда ее ход против течения совпадает со скатыванием язя, но чаще между ними проходит какой-то промежуток времени.

Надо учитывать, что щука вообще-то к дальним нерестовым путешествиям не склонна, и чем больше пригодных для нереста мест ниже по течению, тем меньше щук поднимается в верховья. Верна и обратная зависимость. Например, если зима была бесснежной и по весне

вода в озере не поднялась, не затопила прибрежные низины, — тогда в ручьях, впадающих в озеро, можно рассчитывать на блистательный улов щуки. С другой стороны, я знаю один большой проточный пруд, очень богатый щукой-травянкой, — но все попытки поймать ее весной в узкой речушке, образующей пруд, были безуспешны: водосброс поддерживал в пруду каждую весну один и тот же уровень воды, и щука привычно нерестилась из года в год на местных нерестилищах, не предпринимая весенних путешествий.

Плотва начинает свой ход несколько позже щуки, но в уловах (при ловле ходовым подъемником) соседствует с ней гораздо чаще, чем щука с язем. Поднимается плотва очень высоко, порой в такие узкие верховья, что не может найти подходящих тихих заводей для нереста, и не отнерестившуюся икрюную плотву можно поймать там в конце мая, даже в июне, причем икра в последнем случае начинает уже рассасываться.

Окунь начинает свой ход еще позже плотвы. Массовым и регулярным он никогда не бывает — обычно вверх по течению поднимаются отдельные стайки из 3–4 икрюных горбачей и полтора десятков некрупных молочников. Объясняется это тем, что окунь нерестится на большей глубине и не стремится найти прогретые неглубокие заводи, как щука или плотва; весенний его ход против течения связан не с поиском нерестилищ, а со стремлением уйти из мутной воды на чистую, более комфортную для рыбы.

По моему мнению, весенний ход щуки также связан не только с поиском удобных мест для нереста, но и с поиском чистой воды, не забивающей жабры мутью. Либо можно предположить, что щуки «промахиваются», проскакивают транзитом удобные места: очень часто в верховьях, где весной обильно ловятся хищницы, летом нельзя встретить ни единого их малька.

Кроме того, случается ловить щук во время обратного, покатного хода — но при этом самки остаются с икрой, а самцы с молоками. Очевидно, они в поисках чистой струи поднимаются очень высоко, где не могут найти подходящих для нереста мест, затем, по мере просветления воды, спускаются ниже и лишь затем нерестятся.

В подтверждение этого тезиса приведу один случай из практики: однажды я ловил подъемником щук на узкой речке, куда они заходили из большого, несколько километров длиной, пруда с голыми глинистыми берегами, не имеющего удобных мест для нереста. Ход щуки был в самом разгаре, улов радовал. Обнаружив крохотный ручеек, впадающий в речку, я прошел его берегом полсотни метров выше по течению, пытаюсь понять, есть ли там перспективные для ловли места. Таковых не оказалось: слишком мелко, слишком узко, слишком прозрачная вода (чем меньше поток воды, тем быстрее он очищается от весенней мути). Уже собравшись вернуться на речку, я увидел нечто вроде естественной плотины — ручеек перекрыло упавшее в воду дерево, к нему течением прибило кучу веток, листьев, всевозможного смывого с берегов мусора — вода частично сочилась сквозь щели неплотной запруды, частично переливалась сверху. И вот, пока я рассматривал эту запруду, через нее в красивом прыжке перемахнула крупная щука, и плюхнулась ниже, в небольшую, по колено глубиной, яму, выбитую падающей с запруды водой. С полусекундной задержкой туда же спрыгнул и я. Хищницы таких размеров — а длина этой щуки была около метра — в крохотный подъемник не попадают, выскакивают, их ловят очень похожей ходовой ловлей с наметкой, описанной ниже. Но мою противницу подвел размер водоема — подъемник плотно перекрыл выход из ямы, трижды щука ударялась в него и тут же выбрасывалась обратно, не давая времени поднять снасть. Кончилось тем, что от постоянного и активного взмучивания воды в ямке щука потеряла ориентацию, ошалела и неподвижно всплыла на поверхность, где и была схвачена за жабры. Как выяснилось позже, она была полна икрой, полностью созревшей для нереста, — но при этом скатывалась вниз по течению!

Случай этот подтверждает два тезиса: во-первых, крупные щуки могут заходить в самые незначительные ручейки, где тоже имеет смысл их разыскивать (позже на том же ручье я повстречался с рыбиной, на вид более чем вдвое увесистой, — но та щука оказалась на диво удачливой). Во-вторых, очень часто эти экстремальные шучьи путешествия нерестом не завершаются — летом в прозрачных водах того ручейка щурят я не видел.

* * *

Итак, допустим, вы в самых верховьях реки — перед вами струится и бурлит мутноватый поток 2–3 м шириной и глубиной менее метра. Рыбы хватает, так и всплескивает. Но если ширина речки в пять раз превышает ширину снасти, заставить рыбу зайти в подъемник не так-то просто...

Ловить приходится не с берега, взбродку, и резиновый костюм — неременная принадлежность рыбалки. Для начала ловец входит в воду, выбирая неглубокий перекатик с песчаным или глинистым дном, и без лишнего шума начинает ногами взмучивать воду. Иногда этот прием не требуется, но вообще вода в верховьях осветляется достаточно быстро, и становится слишком прозрачной для успешной ловли. При ночной рыбалке (более эффективной, но не везде применимой) взмучивать воду не надо.

Добившись, чтобы вода на 10–15 м ниже по течению стала абсолютно непрозрачной, начинают ловлю. Состоит она в почти одновременном выполнении двух приемов.

Во-первых, подъемник забрасывается почти вплотную к берегу ниже по течению от того места, где стоит ловец, причем так, чтобы снасть не легла горизонтально, но вставала под углом: одна сторона квадратной рамы касается дна, другая находится как можно ближе к поверхности воды, или даже слегка выступает над ней. Стропы находятся постоянно в натянутом положении, и рыбак постоянно контролирует положение снасти и управляет им. Наиболее эффективно ходовой подъемник работает, когда его рама находится под углом 45 градусов, т. е. на глубине 50–60 см.

Во-вторых, одновременно с забросом снасти, рыбак начинает нагонять в нее рыбу. Обе руки заняты, так что использовать что-то вроде известных «боток» невозможно, приходится пугать стоящую под берегом рыбу ногами: шумно всплескивать сапогами, переворачивать подводные камни и т. д.

Синхронизация этих двух приемов — главный залог успеха. Механика тут следующая: подъемник при энергичном забросе опускается в воду достаточно шумно, и вспугивает стоящую поблизости рыбу. Та, что бросилась вниз по течению, нас пока не интересует — возможно, она будет поймана при последующих циклах ловли. А вот та, что устремилась в сторону рыбака, должна быть направлена прямым ходом в подъемник.

Я говорил, что и заброс, и нагон выполняются почти одновременно. «Почти» — в данном случае означает, что между ними выдерживается коротенькая пауза: достаточная, чтобы нижний край снасти коснулся дна, а течение вытянуло бы провис сетки, однако же за это время рыба, бросившаяся вверх по течению, не должна успеть проскочить мимо рыбака.

Умение чувствовать эту паузу дается исключительно с опытом. Человек, впервые взявший в руки подъемник для ходовой ловли, зачастую допускает осечку за осечкой, и изумляется, глядя на специалистов этой ловли, достающих из сетки добычу после каждого подъема.

Пугая и нагоняя в подъемник рыбу, рыбак одновременно делает несколько шагов вперед, — и, когда половина расстояния до подъемника пройдена, резким движением шеста поднимает снасть. Удары о сетку щук и язей (размером от 400 гр. и выше) хорошо ощущаются ловцом, и в таком случае поднимать снасть надо незамедлительно. Если рядом с подъемником всплеснула на поверхности достаточно крупная рыба (чаще всего поднимается вверх щука), тоже надо немедленно тянуть шест вверх, в большинстве случаев добыча окажется в сетке.

Вынув из сети рыбу, необходимо немедленно продолжить ловлю дальше по течению, пока напуганная и шарханувшаяся вниз рыба не опомнилась и не начала подъем, проходя мимо стоящего у берега рыбака.

Наиболее трудно ловить этим способом язя — рыбу очень чуткую и осторожную, стремительно плавающую и к тому же склонную к воздушной акробатике. Крайне обидно бывает, когда крупный язь выполняет в воздухе сальто, выскочив из почти вынутого из воды

подъемника, плюхается в речку и уходит. Иногда, особенно если вода стоит почти вровень с берегами, рыба после прыжка падает не в речку, а на береговую траву, — тут уж рыбаку надо не зевать, а быстренько накрыть язя вынутой из воды снастью, иначе второй прыжок вернет рыбу в родную стихию.

Если после первых опытов стало ясно, что в речке или ручье преобладает язь, то тактику ловли слегка меняют: подъемник забрасывают как можно дальше, на всю длину шеста, и поднимают быстрее обычного, напугав рыбу всего лишь одним или двумя всплесками сапог, — осторожному язю этого хватает. Возможен и другой способ поимки чуткой рыбы: подъемник не забрасывается шумно у берега, но тихонько опускается ближе к середине речки, на быстрину; затем надо позволить течению снести его вниз, придерживая шестом, тихо и аккуратно приблизить к берегу и уже затем начинать нагон.

При ловле щуки и плотвы такие хитрости излишни. Но плотва более осторожна, чем зубастая хищница, и для ее поимки поднимать снасть надо несколько ранее, иначе ударившиеся о сетку плотвицы успеют из нее выскочить. Щука же не так пуглива и порой упорно не желает идти в подъемник, мечется под ногами (удары ее жесткого рыла хорошо ощущаются сквозь прорезиненную ткань костюма), выскакивая иногда на поверхность. И если ловля ориентирована именно на щуку, то нагон бывает более длительный и шумный, а снасть поднимают, когда до нее остается два-три шага.

Иногда случается, что пройдя по речке сто-двести метров, рыбак отнюдь не радуется улову: мелкие плотвички и щурята, пескари и гольцы, — в общем, местная, жилая рыба, постоянно держащаяся в верховьях. В таком случае имеет смысл продолжить ловлю, но идти быстрее, не столь тщательно облавливая приглянувшиеся места, — зачастую бывает, что ход рыбы только еще начался, и она не успела дойти до этого места. Однажды я поймал первую щуку, лишь пройдя около двух километров от места начала ловли, зато потом хищницы начали попадаться одна за одной.

Ходовую ловлю подъемником удобно осуществлять вдвоем: один ловец идет вдоль одного берега, другой вдоль второго, и при этом оба должны по возможности синхронизировать забросы и нагоны. При ловле в одиночку приходится идти зигзагом, от одного берега к другому, стараясь если не поймать, то хотя бы согнать вниз всю стоящую под берегами рыбу. Встречающиеся на пути омутки глубиной более метра стоит проходить без ловли, лишь пугая рыбу, — за время подъема снасти с такой глубины рыба успевает уйти из сетки маленькой площади. Омута, превышающие своей глубиной высоту резинового костюма, обходятся по берегу. Естественно, что ловить лучше на хорошо знакомых водоемах, а на новых соблюдать максимальную осторожность, пусть даже и в ущерб улову.

Резиновый костюм для ловли надо выбирать очень тщательно. Сапоги и приклеенные к ним резиновые штаны при нагоне постоянно приходят в соударение с камнями, корягами и другими подводными предметами, и повредить некачественный (слишком тонкий) костюм очень легко. Нижняя часть от костюма химзащиты, например, для такой ловли решительно не годится, редко выдерживая более одной-двух рыбалок. Весьма хороши вейдерсы — специальные резиновые штаны, предназначенные для ловли лосося спиннингом взабродку в холодных северных реках. Вейдерсы изготавливаются из специально подобранных материалов — и замерзнуть в холодной воде не позволят, и тело в них «дышит». Однако цена этого предмета снаряжения, как говорится, кусается.

В любом случае, на ловлю полезно взять с собой велоаптечку, чтобы иметь возможность оперативно залатать дыру, — ледяная весенняя вода, затекающая внутрь костюма, может капитально испортить рыбалку.

Рыбалка эта интересная и азартная, но весьма трудная, требующая не только немалых физических сил, но и хорошего знания водоема и повадок подводных обитателей. Однако те, кто сумел ее освоить, никогда не жалуется на уловы.

Ловля наметкой

Наметка — снасть, известная с давних времен, и до наших дней она остается наиболее известным и широко применяемым из всех саков.

Классическая, еще Аксаковым и Сабанеевым описанная наметка, состоит из сетевого мешка (т. н. мотня), шеста-рукояти и поперечины, выполняющей роль одной стороны треугольного каркаса, роль двух других сторон выполняет туго натянутый шнур, продернутый сквозь крайние ячей сети и прикрепленный к шесту (см. рис. 44). Для удобства транспортировки снасти — если ловля происходит вдали от дома — шест вырубается на месте рыбалки, а сеть сматывают на перекладину и перевозят ее в чехле для удочек.



Рис. 44. Классическая наметка: 1 — шест; 2 — место крепления шнура; 3 — шнур; 4 — мотня; 6 — перекладина

Ловля осуществляется обычно на небольших реках с крутыми берегами во время весеннего паводка: наметка плашмя опускается в воду, затем рыболов подтягивает ее к себе, перебирая руками шест, и захватывает сетью рыбу, стоящую у берега.

Главное условие успеха — точно выбрать время для ловли: когда река несет бурным, стремительным потоком, бороться с которым у щук нет ни сил, ни желания, — и хищницы жмутся к самым берегам, концентрируясь в небольших прибрежных заводях без течения или со слабым течением. Едва пройдет самый пик паводка — вода упадет буквально на 30–40 см — и доля щук в уловах значительно уменьшается, они начинают свое движение с мест нереста, и пора пускать в ход другие снасти, ловушкового типа.

В иные годы ловля наметкой повторяется осенью или летом, если затяжные дожди создадут на реке такие же, как весной, условия: мутный стремительный поток и небольшие тихие участки у берегов.

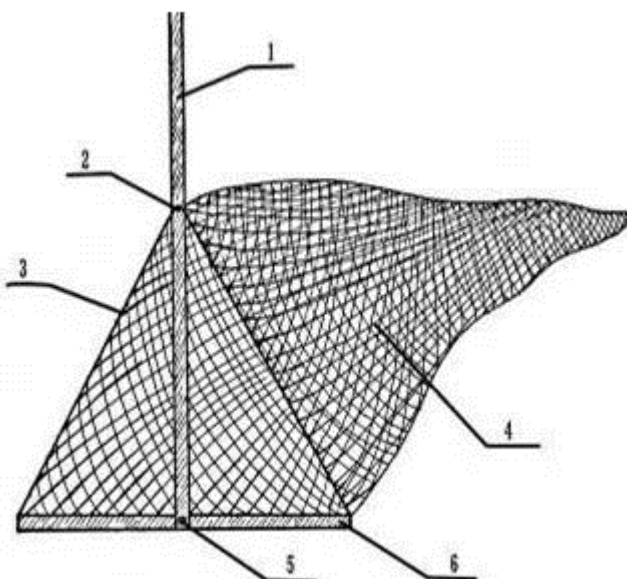
На больших реках, у которых хотя бы один берег низкий, заливаемый прибывшей водой, ловить наметкой щуку бесполезно — она сразу уходит в разливы и предпочитает там дожидаться, когда вода достаточно прогреется для нереста.

На речках небольших, но с покатыми берегами, наметкой ловят позже, когда вода пойдет на спад, — иным, пассивным способом: выбрав узкое место с сильным течением, шест упирают в дно и ждут, когда в сеть пойдет скатывающаяся вниз рыба. Но щука попадает при таком способе ловли в наметку значительно реже, чем плотва и другие рыбы, — очевидно, видит снасть и обходит ее стороной.

При обоих способах добычливее бывает ночная ловля.

Наметками ловят щуку и летом на небольших речках, чаще вдвоем — одинловец держит снасть, а другой выгоняет рыбу из травы, из водорослей, из-под камней и подмытых берегов.

От летней ловли наметкой принципиально ничем не отличается ловля снастью, именуемой «топтуха» или «клумля» — а на деле представляющую собой обычную корзину. Годится, в общем-то, любая корзина, лишь бы размер был не слишком маленький: например, т. н. бельевая, или же оплетка, снятая с сорокалитровой бутылки из-под химреактивов. В большом распространении ловля «клумлей» на небольших, медленно текущих и сильно зарастающих летом речушках белорусского Полесья, но и в России есть места, удобные для такой рыбалки, и встречаются даже большие ее любители, в основном между сельскими жителями.



Рис. 45. Топтуха, клумля

Ловля производится летом, в сезон низкой воды и обычно в середине жаркого дня, когда щука в сонном оцепенении стоит в прибрежных травах. Корзина устанавливается у берега, на границе растительности и чистой воды, затем в нее нагоняется рыба. Кроме щуки-травянки, попадает и другая рыба: плотва, окунь, линь, а в тех местах, где водится вьюн — огромные количества этой вертлявой и скользкой рыбки. Однако можно считать ловлю «клумлей» ориентированной именно на щуку: самые крупные экземпляры в улове — зубастые хищницы.

Если подходящей корзины в хозяйстве нет, можно обтянуть каркас из тонкого металлического прутка любой мелкоячеистой сеткой, не обязательно даже нитяной, подойдет и пластмассовая, и металлическая (из жесткой металлической сетки возможны и бескаркасные конструкции).

Существует у этой ловли особенность, которую не мешает знать: обычно неопытные рыболовы лезут в воду «топтать щуку» в одних лишь плавках, — а затем страдают от покраснения и зуда кожи. О причинах того у рыбаков есть разные мнения: одни утверждают, что виноваты укусы неких «болотных вошек», другие — что ил и тина оказывают раздражающее действие на всевозможные микроповреждения кожи: на крохотные царапинки, трещинки и т. д. Кто тут прав, я не знаю, по крайней мере купание в той же речке, но вдали от тины и водорослей, в местах с чистой проточной водой, никакого вреда коже не приносит. Через три-четыре дня неприятная чесотка проходит даже без лечения, но чтобы ее избежать, «вытаптывать» лучше в резиновом костюме или хотя бы в старых, отслуживших свой срок штанах.

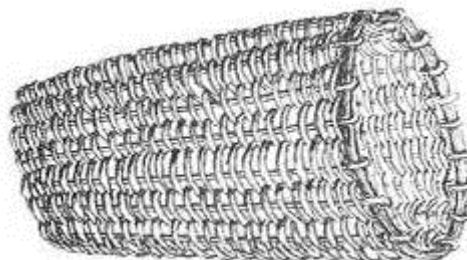
На тех же принципах основана, но гораздо более интересна и спортивна ходовая ловля небольшой наметкой, описанная ниже.

Наметка для ходовой ловли

Эта наметка устроена несколько сложнее, чем обычная. Сеть натягивается не на поперечину и шнур, а на раму, обычно пятиугольной формы, которая крепится к шесту не прямо, но под углом. Величина угла зависит от длины шеста, от роста рыболова и от условий ловли, и окончательно регулируется прямо на водоеме.



Рис. 46. Наметка для ходовой ловли и ее положение на дне

Рама выгибается из стального прутка длиной не менее 3 м и диаметром 8 мм, причем сталь выбирается наиболее мягкая, — такая, чтобы ее можно было много раз гнуть и разгибать, не рискуя сломать. Слишком жесткий пруток необходимо отжечь на обоих концах, на длину не менее 40 см.

Затем из прутка выгибается рама (см. рис. 46), так, чтобы в верхней ее части оставались свободные концы прутка длиной не менее 30 см, для крепления к шесту. Минимальные размеры рамы: ширина 50 см, высота до места крепления к шесту — 60 см. Максимальные размеры ограничиваются физическими возможностями рыболова и рыболовными правилами, устанавливающими разрешенные размеры саков. Но даже очень сильному рыбаку, ловящему в условиях полного либерализма правил, не следует впадать в грех гигантомании: слишком большая наметка при ходовой ловле будет чаще зацепляться за подводные камни и коряги, чем ловить рыбу.

Сетевой мешок (мотня) обычно шьется из сети с ячейей 10 мм, для больших наметок возможна более крупная ячейя. Длина мотни в натянутом на раму состоянии должна составлять не менее 1,5 м для указанных выше минимальных размеров, а с их увеличением — увеличиваться пропорционально. Форма мотни должна представлять из себя сильно вытянутый и сжатый в конце конус, — так, чтобы крупная рыба, попавшая в мотню, и сначала старающаяся протиснуться дальше, затем не смогла развернуться и уплыть из снасти.

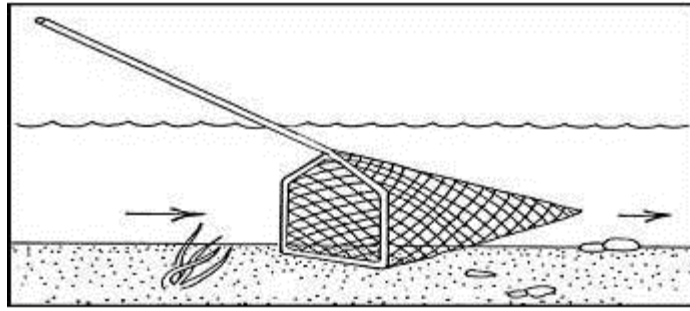
Мотня натягивается на раму (пруток пропускается в крайний ряд ячеей) и расправляется, а свободные концы рамы фиксируются временной стяжкой из нескольких витков проволоки (расстояние между концами должно в точности соответствовать толщине заранее заготовленного шеста). Затем мотню пришивают к раме капроновым шнурком.

После этого остается лишь укрепить наметку на шесте (чаще всего ее приматывают толстой алюминиевой или медной проволокой) и согнуть раму под нужным углом — так, чтобы когда конец шеста находится в руках рыболова в максимально удобном для быстрого подъема положении, а нижний край рамы лежит на земле, — сама рама при этом оставалась бы в вертикальном положении.

Наметка, изготовленная описанным способом, практически неразборная (хотя, конечно, можно ее каждый раз приматывать к вырубленному на месте ловли шесту) и более пригодна для рыбалки рядом с домом. Поэтому некоторые, более продвинутые и мастеровитые рыболовы, делают модернизированные наметки — с телескопическим алюминиевым шестом, с рамой из тонкой алюминиевой трубы, с механизмом, позволяющим фиксировать различные углы наклона рамы (часто основой конструкции служат продающиеся в магазинах подсачники большого размера). Естественно, транспортировка такой наметки гораздо удобнее, да и ловля ею легче в смысле физических нагрузок. Единственное условие, которое стоит соблюдать, — не делать разборной раму. Нагрузки она при ловле испытывает очень большие и быстро ломается в местах сочленений.

Процесс ловли очень схож с ходовой ловлей подъемником (см. выше), поэтому отдельно описывать выбор места и времени смысла нет. Рыбак (после предварительного взмучивания воды) использует все тот же описанный цикл: заброс-пауза-нагон-подъем,

постоянно находясь в движении и спускаясь вниз по течению вдоль берега речки или ручья. Единственное отличие состоит в том, что из наметки рыбе выскочить не так легко, как из подъемника, и поэтому стадию нагона можно растягивать, подходя почти вплотную к раме, — в результате за один подъем снасти можно поймать и стремительного язя, и налима-тугодума, что при ловле подъемником случается редко.

Выбирая, с какой из этих похожих по действию снастей — с наметкой или с подъемником — лучше прогуляться по верховьям речки в момент хода рыбы, стоит учитывать следующие соображения.

а) Наметка позволяет поймать более крупную рыбу. Экземпляры более 1 кг чаще всего успевают выскочить из подъемника (за исключением, пожалуй, налимов). В наметку же иногда попадают рыбины и свыше 5 кг весом.

б) Извлечение некрупной рыбы из узкого конца мотни наметки занимает гораздо больше времени — надо положить снасть на берег и вывернуть ее наизнанку, к подъемнику же достаточно просто протянуть руку. Точно также гораздо больше времени занимает освобождение наметки от всевозможного мусора, сгнивших за зиму остатков водных растений, мелких камней и т. д. А при ходовой ловле улов прямо зависит от пройденного по речке расстояния, т. е. лишние потери времени ни к чему.

Вывод: для ловли не крупной и идущей густыми стаями рыбы (плотва, елец) пригоднее подъемник, а наметкой лучше ловить крупную и не так часто попадающуюся рыбу.

Рыбалка с ходовой наметкой — один из самых спортивных видов ловли сетевыми орудиями (представляю реакцию фанатов удочки и спиннинга на такое утверждение). Тем не менее факт остается фактом — для хороших уловов требуется незаурядная физическая подготовка, виртуозное владение снастью и отличное знание водоема и повадок рыбы. Пожалуй, в спортивном отношении выше рыбалки с наметкой стоит лишь ловля кастинговой сетью.

Накидные снасти

Накидные снасти — разновидность захватывающих, отличающаяся тем, что захватывающая рыбу сеть падает сверху, а не поднимается снизу или не надвигается сбоку.

Классиком рыболовной литературы Сабанеевым были описаны (достаточно бегло) в позапрошлом веке три накидные снасти: 1) кош, разновидность жесткой корзины, накидывавшейся сверху на стоящую в траве крупную рыбу (в наши дни, по-моему, кош уже нигде не употребляется); 2) наставка — кое-где эта снасть используется и сейчас под местными названиями «абажур»; 3) малушка, соответствующая современной кастинговой сети. Вот два отрывка из книги «Рыбы России. Жизнь и ловля наших пресноводных рыб».

Корзинка (кош)

Этот оригинальный снаряд, также требующий большой сноровки и опытности, но очень мало известный, делается из гладких и сухих дранок (40–50 шт) длиной до 1,2 м. Эти дранки закрепляются с помощью бечевки к двум обручам, из которых нижний диаметром около 80 см, верхний вдвое меньше. Ловить корзиной можно только на мелкой воде, не глубже 1 м, и там, где растет более или менее густой хвощ. Щуки и другие рыбы очень любят ночевать в этой траве, а по колебанию верхушек последней ясно видно их малейшее движение и нетрудно даже определить размер рыбы.



Рис. 47. Кош (из книги Л. П. Сабанеева «Рыбы России»)

Ловят ранним утром до восхода и немного позднее, только в совершенно тихую погоду, большей частью вдвоем: один с корзиной становится на носу челнока, другой — с шестом на корме. Въехав в хвощ, останавливаются и смотрят, не побежала ли поблизости рыба. Обыкновенно, проплыв 1–1,5 м, она останавливается. Заметив место остановки, а особенно где ее голова, осторожно подъезжают к щуке (или другой рыбе); ловец держит корзину наготове за верхний обруч и, когда лодка достаточно приблизится к намеченной добыче, с силой бросает свой «кош» (не выпуская его из рук) так, чтобы голова рыбы была в центре или внутри корзины. Если бросок был удачен, что зависит только от навыка, то рыба тотчас дает о себе знать, забарабанив хвостом в стенки. Остается, засучив рукава, вынуть рыбу из корзины.

Наставка

Подобно «корзине» и малушке, наставка также набрасывается на стоящую на дне или даже плавающую рыбу, имеет почти такую же форму, как и кош, но наставка делается не из сплошных дранок, а из двух рядов сети, внутренней частой и наружной редкой (17–18 см в квадрате), окутывая сбоку остов из прутьев или пял (шесты), прикрепленных к двум обручам, верхнему большому (70–80 см диаметром) и нижнему меньшему (52 см). Это уже, так сказать, усовершенствованный кош, так как рыба сама запутывается в сети, проскакивая с частой сетью на голову в крупную петлю «режи», и нет надобности ловить ее руками, как в «корзине». Ловля наставкой производится также в мелкой воде, заросшей травой, т. е. на прудах, озерах и в речных затонах и в общем не отличается от ловли кошом. Лодка должна быть легкая, гребут одним веслом и, заметив по пузырькам, колебанию травы и другим признакам, где остановилась спугнутая с места стоянки рыба, тихо подъезжают к ней, так же тихо поднимают правой рукой наставку, прицеливаются ею и быстро, разом, бросают ее на намеченную жертву, после чего опускают в верхнее отверстие наставки весло и несколько раз там взбалтывают воду с целью загнать иногда упрямящуюся рыбу в сети наставки. Как видно, наставка требует большой ловкости, силы, сноровки, острого зрения и наблюдательности, а потому должна быть причислена к охотничьим способам рыболовства, наравне с ловлею накидкой (малушка, накидная сеть), ботальными мережами и боем острогою.

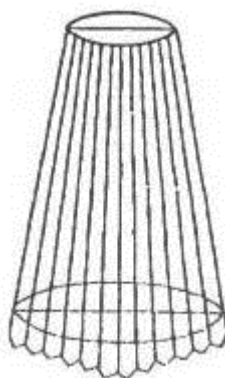
Л. П. Сабанеев, «Рыбы России. Жизнь и ловля наших пресноводных рыб».

Наставку, в отличие от коша, рыболовы до сих пор продолжают использовать, хоть и не повсеместно. В одних местах ее именуют «топтухой», в других — «абажуром», она действительно напоминает этот предмет интерьера, несколько увеличенный. Только вместо ткани проволочный каркас обтянут слабо посаженной двухрядной сетью — так, чтобы ряжа была снаружи, а частички внутри. Наставку набрасывают издали на нерестящуюся или замеченную в траве рыбу, которая бросается от плеска упавшей снасти в сторону и

запутывается в сетевом мешке, образуя в ячейке ряжи.

Иногда «абажур» делают без продольных металлических ребер, пришивая сеть к двум обручам диаметром 1–1,2 м, причем верхний изготавливается из поллой пластмассовой трубки (или обрезка жесткого шланга) и работает как поплавок, а нижний согнут из тяжелого металлического прутка и опускается на дно.

Как бы то ни было, сейчас главенствующее место в этом семействе рыболовных снастей занимает третья описанная Сабанеевым снасть, малушка, ныне известная как кастинговая сеть — орудие спортивное и добычливое, но достаточно трудное в освоении.

Кастинговая (накидная) сеть

Снасть эта имеет множество местных названий: накидка, накидушка, намет, покрывашка, парашют (не путать с парашютом-подъемником), впервые она была описана еще в позапрошлом веке, в классическом труде Л. П. Сабанеева под названием «малушка».

Кастинговая сеть представляет из себя сетное полотно в форме правильного круга, по краю которого пришит шнур, оснащенный очень часто посаженными свинцовыми грузилами.

Размер, который указан на упаковках фабричных сетей, относится не к диаметру, а к радиусу круга. На сетях американского производства он зачастую исчисляется не в метрах, а в футах, и бывает от 91 см (трехфутовая сеть) до 3,04 м (десятифутовая сеть). Европейские производители, например, финские, пользуются метрической системой, но размеры их снастей в общем соответствуют американским. Китайские же снасти... Китайские порой не спасает даже собственноручная доработка рыбака, и лучше не рисковать, — погнавшись за дешевизной, можно стать владельцем неработоспособной сети.

Для вытягивания сети служит центральный плетеный шнур (крученный ни в коем случае не годится), достаточно толстый (чтобы не резал руки при быстрой выборке снасти), обычно как минимум 5–6 мм. Стандартная длина его 4–4,5 м, но многие любители, в совершенстве освоив снасть, увеличивают длину шнура в 1,5–2 раза. На конце шнура петля диаметром 20–25 см.

В американских сетях центральный шнур другим концом крепится к многочисленным стропам (пожилинам) протянутым к грузовому шнуру, в испанских — к центральной части сети. Это конструктивное различие определяет и разную работу сети после заброса. При вытаскивании снасти американского типа центральный шнур с помощью пожилин подтягивает грузовой шнур к центру и практически собирает его воедино, в компактный комок, — и тем самым затягивает сеть, образуя мешок с закрытым выходом. При вытаскивании сети испанского типа грузила сходятся к центру под действием тяги шнура и собственной тяжести, закрывая выход, и улов остается в карманах сети, расположенных по ее периметру.



Рис. 48. Кастинговая сеть (американский тип) 1— центральный тяговый шнур; 2 — стропы; 3 — сетное полотно; 4 — грузовой шнур; 5 — вертлюг; 6 — втулка.

Обучиться забросам кастинговой сети — дело непростое, особенно по книге... Лучше лично получить несколько уроков от специалиста, либо на худой конец попытаться повторить то, что он показывает на экране — обучающие кассеты часто продаются вместе с сетями, в Интернете тоже можно без труда отыскать видеоролики с уроками опытных рыбаков-кастингистов. В книге «Подъемники, ловушки, кастинговые сети» я попытался, насколько это возможно при помощи слов и рисунков, рассказать об освоении техники ловли. Так что давайте предположим, что навыки обращения с кастинговой сетью у вас есть, и перейдем непосредственно к ловле ею щуки.

* * *

При ловле весной, в мутной воде, щука попадает в кастинговую сеть случайно и никогда не составляет большинства среди пойманных рыб. Все-таки весенняя кастинговая ловля ориентирована на стайные породы: на проходных сырть и корюшку, на местных окуня, плотву, подлещиков и других рыб, собирающихся в нерестовые стаи.

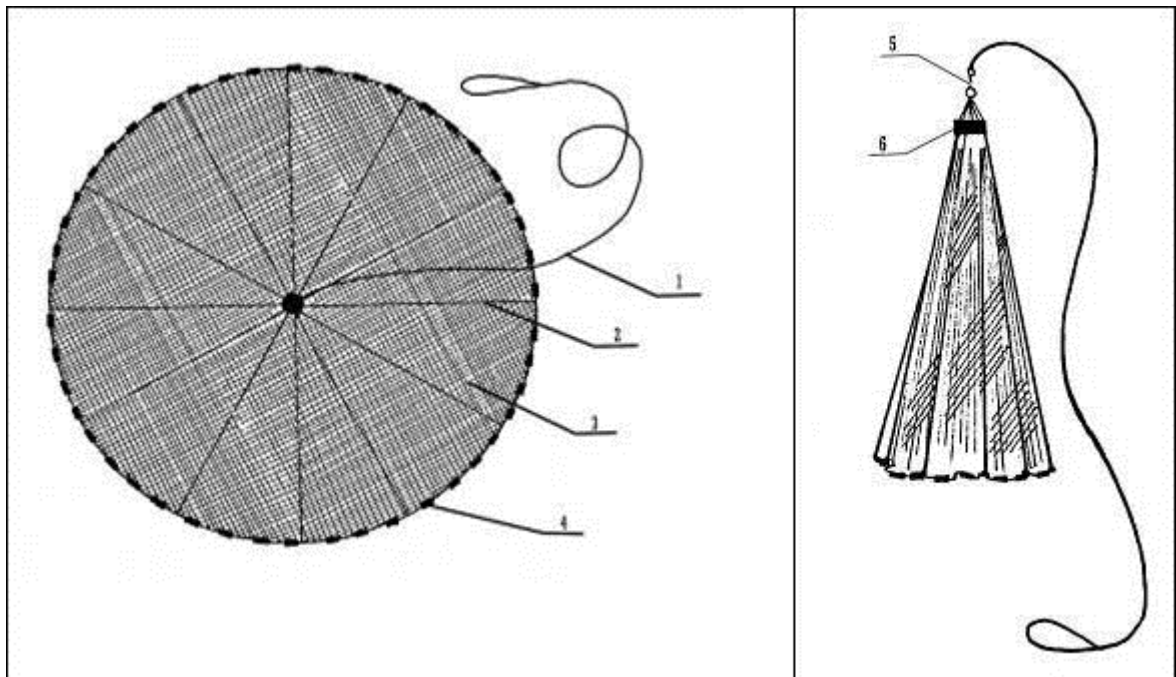
Во время весеннего хода рыбы очень удобно выбирать на реке места перед каким-либо естественным препятствием с ровным дном и небольшой глубиной — от 0,5 до 1,5 м. Забросы осуществляются примерно по той же схеме, что и ловля спиннингом: сначала сеть накрывает ближние к рыбаку участки, затем находящиеся на среднем удалении, затем самые дальние, насколько это позволяет длина тягового шнура. При этом стоит учитывать, что рыба в мутной воде либо в темноте не очень сильно пугается плеска упавшей на воду кастинговой сети (этот плеск негромкий, если заброс выполнен правильно), и не бросается стремглав прочь, а обычно слегка скатывается вниз по течению. Поэтому выбранный для ловли участок реки стоит всегда облавливать, двигаясь по берегу вниз по течению.

Весенняя ловля производится днем, но по мере просветления воды лучшие уловы случаются в сумерках или ночью.

Более добычлива весенняя ловля щук на мелководных местах нереста, проводимая иногда с берега, но чаще взбродку. Здесь необходимо владеть дальним забросом, подойти вплотную к нерестящейся щуке трудно. Заметив место, где плещется рыба,ловец с максимально возможной дистанции набрасывает на него сеть, и зачастую вместе со

щукой-икрянкой вытягивает и пару молочников. Нередки и неудачные забросы, когда подводная растительность, на которую мечет икру щука, мешает сети правильно закрыться.

Летом, когда в большом количестве нарастает подводная растительность, количество мест, пригодных для ловли вслепую, резко сокращается. Гораздо интереснее в это время охотится с кастинговой сетью, выслеживая единичные экземпляры крупных рыб.

Ловить щуку удобно в жаркие солнечные дни, объезжая вдвоем на лодке неглубокие заливчики и протоки, обрамленные зарослями тростника или рогоза. Лодка должна быть с невысоким бортом, очень пригодны двухместные пластиковые плоскодонки типа «Онега-2», с широкого носа которых удобно делать заброс. С байдарок и надувных лодок (кроме самых больших, с жестким дном) кастинговой ловлей лучше не заниматься. Высмотрев щуку, обычно застывшую вполводы неподалеку от стены тростника, рыбак показывает на нее гребцу, и, когда лодка приближается на достаточное расстояние, набрасывает на рыбу сеть.

Разглядеть затаившуюся среди прибрежной травы рыбу непросто — окраска щуки сливается с окружающей средой почти идеально, и порой рыболов успевает разглядеть лишь щучий след — облачко мути в том месте, где только что стояла хищница. Сожалеть не стоит: скорее всего, это была не сытая щука — охотящаяся, подстерегающая добычу в засаде, и приближение лодки все равно бы ее испугнуло.

Иногда случается, что и сытую, оцепеневшую щуку испугивают резкое движение рыболова при броске и вид летящей сети, и в таких случаях она успевает уйти. Но чаще рыба пугается в тот момент, когда падающая сеть ударяется о воду. Поэтому бросать сеть лучше всего на опережение, мысленно выбирая центром броска точку впереди щуки, в метре от ее морды.

Иногда случается, что щука стоит, почти полностью скрывшись в водорослях, и рыболов может разглядеть только ее хвост. В таком случае бросать на опережение не следует: если растительность густая, обильная, лучше вообще воздержаться от броска, не ваша это щука. Если же хищница укрылась в небольшом массиве водорослей, надо постараться целиком накрыть его сетью — щука далеко от всплеска не уйдет, лишь чуть глубже заплывет в заросли. Сеть после броска надо выбирать как можно быстрее, водоросли обычно мешают ей полностью закрыться, и щука может успеть найти выход.

Нередко удается вылавливать шук, обычно некрупных, случайно, при ловле кастинговой сетью живца в местах скопления мелкой рыбы, — глубина там небольшая, вода зачастую прозрачная, но хищница в азарте охоты не замечает летящую сеть и попадает в нее вместе с преследуемыми рыбешками.

III. Ловля рыболовными ловушками

Ловля мережами и вентерями

Мережи и схожие по принципу действия ловушки — главное и основное орудие ловли щуки весной, во время нерестового хода. Ни одной другой снастью, ни крючковой, ни сетной, поймать столько шук в это время невозможно.

Даже любители, которых правила сурово ограничивают и в количестве мереж (1–2 на рыболова) и в их размерах (чаще всего до 5 м общей ширины снасти с раскинутыми крыльями) добиваются в эту пору отличных уловов. Что уж говорить о промысловиках, строящих целые лабиринты из мереж, с общей длиной крыльев в десятки и сотни метров...

Во времена Сабанеева термином «мережа» именовалась 3х-стенная сеть — «путанка», но в современном понимании, мережа — это сетевая ловушка, используемая в речном, реже в морском, озерном и прудовом рыболовстве, и состоящая из направляющей системы («крылья») и рабочей части, так называемой «бочки».

Конструкция и изготовление мережи

Каркас сети в старые времена изготовлялся исключительно из деревянных обручей круглой или овальной формы. Ныне гораздо чаще используются пластмассовые либо металлические обручи (они же каркасные кольца, они же катели, разноразные в терминах и здесь достаточно велики). При изготовлении сетей своими руками для металлических обручей стоит пустить в дело либо прутки с антикоррозионным покрытием, либо, за отсутствием таковых, хорошенько зачистить (обработать мелкой шкуркой) обруч, затем покрыть его в несколько слоев водостойкой краской. В противном случае сетка, которой обтянут каркас, очень быстро перегибается в местах соприкосновения с корродирующим металлом.



Рис. 49. Устройство современной сети (для удобства изображено лишь одно крыло).

1 — плавающий шнур; 2 — грузовой шнур; 3 — крыло; 4 — дуга; 5 — катели; 6 — горло; 7 — бочка; 8 — кутец (куток).

Сеть, которой обтянут каркас сети, сплетается из достаточно толстых ниток (сетеполотно, используемое для ставных сетей, тем более из мононити, здесь неприменимо). Обручи каркаса несколько уменьшаются в размере по мере удаления от входа, а самая узкая часть снасти (за последним обручем) именуется кутком, либо кутцом, либо, гораздо реже, мотней.

Принцип работы сети заключается в том, что на пути следования рыбы устанавливается препятствие (растянутые в стороны, но под небольшим углом относительно входного отверстия, «крылья», т. е. небольшие полотнища сетки, прямоугольной формы, прикрепленные непосредственно к входному клапану). Не имея возможности пройти сквозь крыло, рыба плывет вдоль него и попадает в камеру ловушки, вход в которую удобен, а выход — затруднителен.

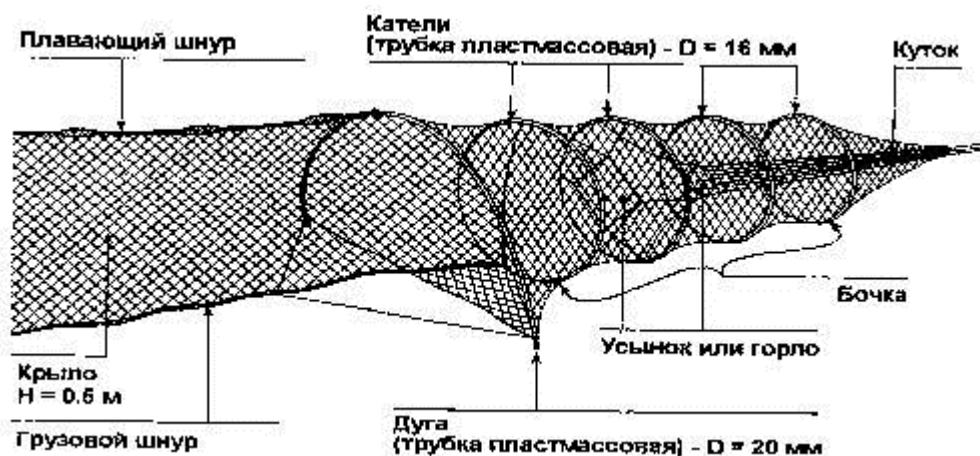
Для лучшего прилегания ко дну и для большей уловистости передний обруч иногда делается квадратным или прямоугольным, особенно в бескрыловых сетях или сетях со съемными крыльями. Но чаще впереди ставится катель, изогнутый в виде полуовала, на манер парниковой дуги, — заостренные концы его выдаются за нижние пределы снасти и при установке надежно втыкаются в дно водоема, позволяя сэкономить пару колеб (колья, на которых растягивается в реке или озере сеть, в ее комплект не входят и заготавливаются на месте лова).

Первое горло помещено у самого входа в сеть. Кромки большего основания прикреплены к первому входному кателю. Кромки меньшего основания тонкими оттяжками прикреплены ко второму или третьему кателю. Благодаря этому ось горла совпадает с осью бочки и хорошо растягивается. В зависимости от количества оттяжек, входное отверстие горла имеет форму многоугольника. Практика свидетельствует, что чем ближе он приближается к кругу, тем лучше заход рыбы в сеть. Второе, третье и остальные горла прикрепляют широким основанием к соответствующему кателю и растягивают к

последующим кателям.

Катели прикрепляют к сети несколькими способами. В одном случае обруч продевают сквозь ячей по периметру бочки мережи. Это кропотливая работа, которую можно выполнять лишь до связи концов обруча, что создает неудобства при ремонте, монтаже и делает невозможной сварку для соединения концов металлических обручей. Кроме того, дель в местах соприкосновения с обручами быстро перетирается. В другом случае обручи вставляют внутрь мережи и прикрепляют к дели шпагатом. Этот способ менее удобен, так как может привести к неправильной установке обруча, перекосу дели и, кроме того, не избавляет от перетирания дели.

Наиболее распространенным и удобным способом является установка обручей снаружи снасти. Для этого в местах прикрепления к обручам по периметру бочки пропускают пожилину. Чаще всего в этих местах проходит поперечный шворочный шов, и поэтому пожилина одновременно служит для укрепления шва. Пожилину подвязывают к обручу одной ниткой по кругу. Таким образом, мережа оказывается растянутой внутри обруча.

Иногда прямоугольным делают не только первый от входа обруч, но и все остальные (такие мережи называются рамочными). Для удобства перевозки рамы можно сделать разборными, например, из металлических прутков, натуге вставляемых в уголки, согнутые из тонкой алюминиевой трубки. Такая снасть более дорога и трудоемка в изготовлении, и на водоеме подготовить ее к ловле достаточно хлопотно и мешкотно. Зато даже не обладающий автомобилем рыболов может увезти в рюкзаке мережу изрядных размеров.

Мережи существуют в самых различных модификациях, в зависимости от количества крыльев, каркасных колец, а также входных отверстий (в больших мережах бывает несколько горл, что увеличивает уловистость). Многогорловые мережи делают очень крупного размера и применяются в основном в промышленном рыболовстве на крупных водоемах — крылья с дополнительными открылками там тянутся на километры, выстраиваются в особые фигуры (т. н. «дворы»), и, заплутав в этом лабиринте, в «бочку» порой вваливается даже такая осторожная и сильная рыба, как лосось.

Рыболовы-любители в своей практике используют одно— и двухгорловые мережи, их уловистость на внутренних водоемах вполне удовлетворительна. Количество обручей-кателей обычно колеблется от двух до пяти (в больших промысловых снастях кателей бывает до десяти, и даже более).

Как правило, любительские мережи — небольшие орудия лова длиной 2–4 м и с размахом крыльев до 8–10 м, с диаметром наибольшего (первого) кателя от 0,5 до 1,5 м. При правильном выборе места и времени установки такой размер снасти обеспечивает более чем приличный улов. Да и рыболовные правила отнюдь не приветствуют гигантоманию в этом вопросе.

Высота крыльев определяется глубиной выбранных для ловли мест, и редко превышает 2 м. В идеале крыло должно перекрывать всю толщу воды, от дна до поверхности. Существуют еще и плавучие мережи, облавливающие верхние слои на глубоких местах (в море и на больших озерах). Но это сооружения монументальные, крылья и открылки составляют у них в сумме сотни метров, и рыболовы-любители такими мережами не пользуются.

Техника ловли

Никакого особого искусства в лове мережами нет (в отличие, например, от наметки или кастинговой сети). Весь секрет хороших уловов заключается в том, чтобы правильно сшить и смонтировать мережу, и выставить ее в нужном месте в нужное время.

Впрочем, выставлять нужно тщательно, туго растягивая бочку и крылья на заранее забитых кольях или расправляя при помощи якорных оттяжек. Хорошая растяжка всей снасти является залогом успеха, а ослабление направляющей системы может изменить направление хода рыбы, что снижает уловистость мережи. Кроме того, течение может снести

плохо закрепленное и отвязавшееся крыло, которое перекроет вход в устье снасти.

Установив мережи и убедившись в их правильной растяжке, рыбаки обычно не уходят с водоема, а занимаются другими видами ловли. Снасть тем временем автоматически ловит, накапливает и сохраняет рыбу. Через некоторое время рыбаки проверяют мережу. Если после пары проверок улова нет, место установки стоит сменить.

Время ловли

Мережи можно устанавливать круглый год, как по открытой воде, так и подо льдом, но все же главное время для ловли ими — весна и весенний ход рыбы. На рисунке 50 изображен самый распространенный способ постановки мережи вдоль берега. При ловле ходовой рыбы вход снасти направлен вниз по реке, при ловле покатной рыбы — вверх, против течения. Крылья отходят вправо и влево, задерживая рыбу и направляя ее в мережу.



Рис. 50. Положение двухкрыльной мережи при ходе рыбы в верховья реки. При обратном скатывании снасть разворачивается на 180 градусов.

Мережу можно ставить, как только лед отошел от берега, так как в это время начинается нерест, и рыба собирается стаями около берегов. Очень хорошее место для рыбалки мережей — устье залива или узкая протока, например, между островами или берегом и островком. Также представляют большой интерес затопленные половодьем низкие пологие берега, где есть заросли прошлогодних растений, — зачастую щуки и другие рыбы стремятся выметать икру на эти покрытые водой стебли. Залитые водой кусты (вернее, промежутки между ними) — также отличное место для весенней ловли мережами.

Весной, особенно ранней, мережи устанавливаются большей частью взабродку. С лодки это делать не так удобно, особенно в узких промежутках между берегом и подтаявшим льдом, в затопленных кустарниках и т. п. На узеньких верховьях рек и в ручьях, куда устремляется весной рыба, пользоваться лодкой иногда вовсе невозможно. Естественно, установка производится не так, как описывал в свое время Аксаков: не голышом и не по горло в ледяной воде. Обязательной принадлежностью ловца-мережника в этот период являются резиновые ботинки, приклеенные к сапогам и защищающие своего владельца по крайней мере до середины груди. Нижняя часть прорезиненного комплекта химзащиты менее пригодна, но по нужде сгодиться и она. Болотными сапогами обходиться не советую, даже если снасть устанавливается на очень мелком месте, — многочисленными опытами установлено: стоит лишь натянуть сапоги и зайти в воду, как тут же, по закону бутерброда, под ногу подворачивается промоина, или ондатровая нора, и купальный сезон открывается куда раньше, чем планировалось. Иногда даже резиновые штаны не спасают от купания.

В любом случае, отправляясь на ловлю, надлежит всенепременно взять с собой смену одежды и фляжку со спиртом... Для наружного применения, а вы что подумали? Внутри

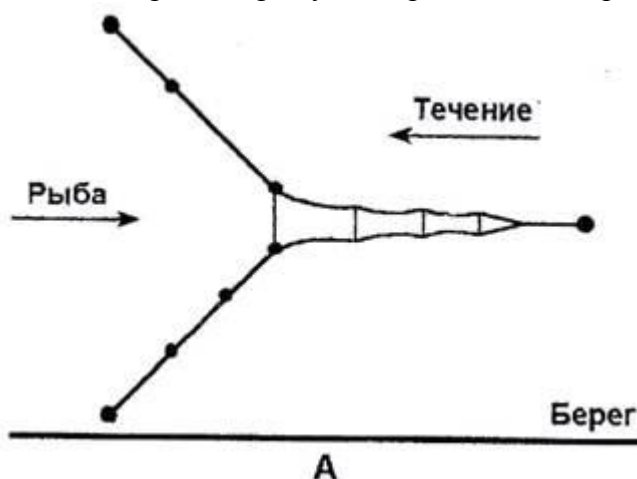
лучше потом, дома, под шкворчащую на сковороде рыбу... Знаю, знаю: многим рыбалку без выпивки и не представить, да и сам по молодости был грешен... Но исхожу не из морализаторских соображений, а из печального опыта: слишком многие пьяные рыбаки тонули, и замерзали насмерть на льду, и гибли другими, порой совершенно нелепыми способами. В общем, если уж употребляете — хотя бы не злоупотребляйте.

Когда вода спадает и в тоже время прогревается, ловля мережами перемещается на более глубокие места. Особенно уловисты мережи летом на относительно мелких перешейках между двумя глубокими ямами, в узких протоках и заливчиках среди зарослей камыша или тростника, вообще в любых просветах между густой водной растительностью. И при летней ловле, в отличие от весны, мережи гораздо чаще ставятся с лодки, чем взбродку.

Осенью, когда вода становится холодная и прозрачная, а водная растительность опадает, размеры уловов сокращаются. В отдельных местностях используют мережи для ловли осенненерестящихся и зимненерестящихся рыб, но они (за исключением налима) гораздо реже попадают в орудия ловушкового типа.

Сбор улова

Для проверки мереж и извлечения добычи к мереже следует подойти (или подплыть на лодке) со стороны раскрытых крыльев, и постараться вспугнуть рыбу, находящуюся перед устьем снасти, чтобы она прошла в горло. Затем снасть обходят с другой стороны (оплывают на лодке), подходят к кутку мережи и отвязывают его от концевого кола. Катели-обручи поднимают, собирают вместе, сгоня попавшуюся рыбу в куток, который затем развязывают над лодкой или же над большим садком (при проверке снасти взбродку). Опустошив мережу, ее вновь растягивают и привязывают к хвостовому колу, завязав предварительно куток.

Ловля вершами

Верша (мерега, ныретка) — рыболовное ловушкового орудие, весьма напоминающее мережу. Главное отличие: возможен второй вход (горло) с другой стороны снасти, отсутствуют крылья, а каркас состоит не из отдельных обручей, но из жестко скрепленных продольными ребрами. Таким образом, снасть не нужно растягивать в воде на вбитых в дно кольях, а можно забрасывать прямо с берега, что, конечно же, увеличивает удобство ловли.

Второе преимущество — глубина на выбранном месте не играет существенной роли, в то время как мережи и вентери применимы только на ограниченных глубинах.

Конструкция

Известно множество конструкций вершей — на круглом, треугольном, либо прямоугольном каркасе; цилиндрические и конические; с одним либо двумя входами; разборные и неразборные...

Все это изобилие и многообразие подробно описано в моих книгах «Подъемники, ловушки, кастинговые сети» и «Карась. Все способы ловли», туда и адресую читателя, желающего изготовить уловистую вершу своими руками.

Здесь же мы рассмотрим одну вершу, наиболее удобную для перевозки (рис. 51), благо ловля ею ничем принципиально не отличается от ловли вершами других конструкций.

Поперечных ребер в ней нет, весь каркас представляет из себя несколько витков громадной пружины, стремящейся распрямиться еще больше, но удерживаемой натянувшейся сеткой. Снасть приводится из транспортного положения в рабочее практически мгновенно: достаточно снять крючки-защелки, и верша сама вытягивается во всю длину.

В магазинах, торгующих рыболовным снаряжением, сейчас можно найти пружинные

верши всех размеров (часто продаются под торговым названием «садок-ловушка»). Часто эти продающиеся снасти оборудованы дополнительными усовершенствованиями: например, застежкой-молнией на боку, позволяющей быстро высыпать наружу улов, или же вшитым сетевым мешочком для приманки, тоже застегивающимся на молнию.



Рис. 51. Двухгорловая верша с пружинным каркасом

Техника и тактика ловли

Различают два основных вида ловли вершами: с приманкой и без нее.

Первый способ летний, а второй (без приманки) употребляется весной, с самого распадаения льда. Он основан на том, что многие рыбы нуждаются при нересте в твердых предметах, чтобы тереться о них, выдавливая икру и молоки. Естественно, что для хорошего улова надо отлично знать выбранный для ловли водоем: где и когда нерестятся его подводные обитатели. Впрочем, такие рыбы, как щука, карась, карп нерестятся на мели и выдают место нереста шумными всплесками, сигнализируя: поставленная здесь верша без улова не останется.

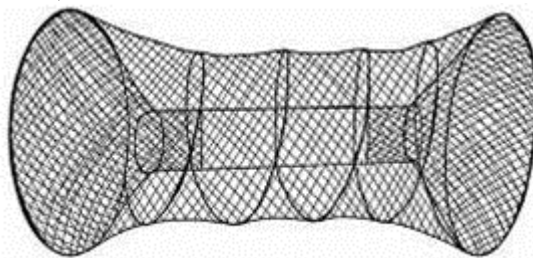
Отыскать же нерестилище, например, окуня значительно труднее. Л. П. Сабанеев советовал в таких случаях создавать искусственные нерестилища, опуская на дно груды камней, кучи хвороста и срубленные молодые деревца с привязанным грузом, а затем, с началом нереста, обметывать это искусственное нерестилище сетями и выставлять верши непосредственно между затопленных деревьев.

У многих сторонников ловли исключительно на удочку и спиннинг бытует мнение, что ловля при нересте сетевыми орудиями губительна для рыбного поголовья и способна очень быстро превратить любой водоем в безрыбную пустыню. Но, раз уж мы не раз вспоминали про Сабанеева, не лишне привести мнение классика по этому поводу (уж его-то к апологетам хищнической ловли отнести никак нельзя). Итак, слово Л. П. Сабанееву:

«...Ловля во время нереста обыкновенно считается вредной для размножения и убыточной для правильного рыбного хозяйства, но мнение это на деле — на практике — далеко не всегда оказывается верным, и, мне кажется, нет никакого основания безусловно воспрещать ловлю во время икрометания. Вредны всегда — весной и зимою — только истребительные способы ловли, когда рыба вылавливается начисто — взрослая вместе с мелочью, когда более или менее значительная часть рыбы погибает зря, например, при «багрении» или ловле самодером на голые крючки, при бое острогой, когда, наконец, рыбе, идущей на место нереста, преграждается ход заплетами-язами и она вылавливается целиком. Рыба детей не высиживает, не выкармливает, число же икры у нее считается тысячами и десятками тысяч, а потому оберегание рыбы весной не может иметь одинакового смысла с обереганием четвероногой и пернатой дичи. Вся суть заключается в том, чтобы некоторая часть икры была благополучно выметана, а потому ловля до нереста вреднее, чем во время нереста. Некоторые способы ловли даже положительно способствуют увеличению количества рыбы; такова, например, ловля как различными вершевидными снарядами, так и сетями около устроенных для приманки трущейся рыбы и более успешного лова искусственных

нерестилищ, греблей и т. п., в виде наваленного хвороста, лапника (ельника), груд камней. Деревянные вершевидные снасти представляют даже сами по себе приманку для рыбы, искусственное нерестилище, и при условии более или менее продолжительного пребывания под водою из икры, прилипшей к стенам верши, выклеивается масса молоди. По той же причине ловля котцами также не может быть названа истребительной, если такие снаряды не загораживают устья рек и начало озерных источников, а устроены около берегов.

Справедливость этого воззрения на незначительность вреда весенней ловли рыбы и на нерациональность безусловного ее запрещения можно доказать тем, что главная ловля некоторых рыб производится именно во время нереста; местами она возможна только в этот период. Щука, например, добывается главным образом весной, когда она мечет икру, и вскоре после этого».

Л. П. Сабанеев, «Рыбы России. Жизнь и ловля наших пресноводных рыб».

Ну что тут добавить? По-моему, вполне исчерпывающее и аргументированное мнение. Однако вернемся к ловле вершами.

Ловля вершами на небольших лесных речушках и ручьях (особенно впадающих в богатые рыбой водоемы) имеет свои особенности. Половодье на таких речушках проходит очень бурно, но вода спадает быстро, и рыбе не найти для нереста берегов, покрытых растительностью и залитых водой. Очень часто нерест плотвы и щуки происходит у подмытых крутых берегов, на свисающих в воду корнях прибрежных кустов и деревьев. Такие промоины, небольшие подводные пещеры, очень удобны для установки верши — снасть стоит не то что вплотную к берегу, а фактически под ним, и обнаружить ее случайно, например, зацепив крючком удочки, невозможно.

Второй способ весеннего лова состоит в том, что верша не приманивает рыбу в качестве удобного предмета для освобождения от икры и молок, но стоит своим раскрытым горлом на пути рыбы, спешащей к месту нереста, либо отнерестившейся и возвращающейся на места обычного обитания.

Поскольку у верши отсутствуют крылья, концентрирующие рыбу напротив устья ловушки, приходится выбирать места, где рыба концентрируется естественным образом.

Например, очень удачно ловят вершами там, где ручей или небольшая речка резко сужаются и убыстряются, огибая какое-то естественное или искусственное препятствие: большой валун, завал из упавших в воду деревьев с прибитым к ним всяким мусором и т. д. Чтобы вершу не унесло течением, передний обруч верши привязывают в двух местах к колу, вколоченному в дно.

Старые, давно разрушенные гидротехнические сооружения — плотины и шлюзы на малых реках также весьма перспективны для ловли: прорехи в них и старые водосбросы, через которые вода летом едва сочится, при весеннем половодье выдают струи, способные забить, затиснуть рыбу в горло снасти. Гораздо проще, естественно, не ждать милостей от природы и своими руками соорудить препятствие по ходу рыбы: так называемый закол (он же заездок, заязок и т. д.), чаще всего представляющий из себя подобие плетня на вбитых в дно колах, с небольшими промежутками для верш и им подобных снастей. Но рыболовные правила практически всех субъектов РФ запрещают установку постоянных препятствий, не дающих рыбе пройти к местам нереста. Поэтому рыболовам, не желающим вступать в конфликт с законом, приходится отыскивать удобные для ловли места, возникшие без их участия.

Очень удачной бывает ловля вершей на небольших ручьях, впадающих в реку или озеро. Глядя летом на тоненькую струйку воды, трудно представить, что весной здесь можно поймать щуку метровой длины, — однако верша, выставленная во вздувшийся от весеннего половодья ручей, без улова никогда не останется. Идеальное место для ее установки — дренажные трубы большого диаметра в местах пересечения ручейков с насыпями дорог. Заранее расчистив трубу от мусора и измерив ее диаметр, специально изготовив в

соответствии с ним вершу, можно добиться очень больших уловов плотвы и щуки. Можно и подобрать среди покупных снастей подходящую по размеру, а если диаметр трубы ненамного превышает диаметр верши, то промежутки стоит забить еловыми ветками, пучками срезанного тростника или другим подручным материалом.

К тому же укрытая в трубе верша надежна спрятана от глаз любителей поживиться чужим уловом. Особенно успешно в таких местах ловится рыба в двухходовые верши, ориентированные и на поднимающуюся, и на покатную рыбу. Если под насыпью проходят две, три или более труб, то можно использовать несколько одноходовых верши, ориентируя одни из них по течению, другие против него.

* * *

Летняя ловля вершами, как уже говорилось, большей частью осуществляется с применением разнообразных приманок.

Для речной ловли верши выбирают с минимально возможной ячеей (такой, чтобы не могла проскочить даже верховка), а на входное горло ставят так называемый «клапан». Дело в том, что щука и другие хищные речные рыбы (налим, окунь и пр.) растительной приманкой не интересуются, а заходят внутрь снасти, привлеченные плавающей в верше мелочью карповых рыб: плотвичками, верховками, пескариками.

Если ловля производится на течении, то хлебная приманка малоприменима, поскольку быстро вымывается из снасти. Если же ловят не на течении, но рыболов не имеет возможности часто осматривать снасти (по крайней мере раз в два дня), то хлеб для приманки использовать тоже не рекомендуется — он закисает и отпугивает рыбу. В обоих случаях для приманки используют жмыхи, за их неимением — куски губки или поролона, пропитанные маслом. Многие рыболовы считают, что хищников привлекает алюминиевая фольга, смятая в комки с кулак размером и помещенная в вершу. Мнение это ничем и никем не подтверждено, но и не опровергнуто. В любом случае, вреда от помещенной в вершу фольги не будет.

Вообще-то вопрос о том, что именно привлекает рыбу в вершу при летней речной ловле, требует дополнительного исследования: порой неплохие уловы случаются вообще без какой-либо приманки. Я считаю, что сама снасть, даже без всякой привады, приманивает мирную рыбу, ищущую убежище от хищников. Иначе трудно объяснить, как попадают в верши крохотные окуньки, не интересующиеся растительными приманками и неспособные, ввиду мелкости, к охоте за другими рыбами, а также ерши. Щуки же, в свою очередь, пытаются добраться до своих укрывшихся в верше жертв, — и тоже оказываются в ловушке.

На чистых, открытых местах рек и озер выставлять верши, даже с приманкой, смысла нет. Наилучшие места для ловли — густые заросли водной растительности, подмытые берега со свисающими в воду корнями, растущие прямо из воды кусты ивы и т. д. В общем, верша должна подстерегать свою добычу в тех укрытиях, куда дневные рыбы уходят на ночевку, а ночные — на дневку, где они прячутся от хищников и непогоды.

Рыбы, любящие простор и быстрое течение (жерехи, лососевые и др.), попадают в верши крайне редко. В уловах при речной ловле обычно преобладают линь, плотва, окунь, щука, налим, густера, подлещик, местами язь и красноперка (кое-где эти две последние рыбы отчего-то совершенно не идут в верши).

Ловля мордами и несетными ловушками

Морда (жох, нерот) — это та же верша, но изготовленная не из сетевых материалов. В старые времена (до двадцатого века) главным и основным материалом для большинства рыболовных ловушек служили ивовые прутья, — из экономических, в основном, соображений: сети вязались вручную и стоили достаточно дорого, а умельцев, способных сплести из прутьев хоть корзину, хоть морду, хватало в любой деревне.

К двадцать первому веку все кардинально изменилось: сетевые материалы вяжутся машинами и имеют относительно невысокую стоимость, — а труд умельцев, плетущих различные изделия из лозы и лыка, стоит гораздо дороже.

И плетеные ловушки превратились в наше время в анахронизм. Однако кое-где все же применяются, поэтому стоит коротко рассказать про ловлю ими.

Сам я лишь один раз в жизни попробовал соорудить морду из прутьев краснотала. И, чтобы не мелочиться, сплел здоровенную конструкцию — 2,5 м в длину и 90 см ширины в устье. Горло, прискучив плетением, сделал из мелкочаеистой сетки, и из нее же хвостовик, завязанный веревкой, — чтобы можно было без труда вытряхнуть улов наружу.

Единичный опыт, тем не менее, вполне выявил все плюсы и минусы плетеных ловушек. Минусов, надо признать, оказалось гораздо больше. Вес конструкции при таких габаритах оказался совершенно неподъемным, в несколько раз превышающим вес верши или мережи тех же размеров. К тому же снасть имела положительную плавучесть и ее приходилось огружать, либо помещая внутрь камни, либо навешивая снаружи многочисленные свинцовые грузила (тогда транспортировка в другие места водоема еще более усложняется). Достать улов в воде не представлялось возможным, каждый раз приходилось вытаскивать эту тяжесть на берег... В общем, первый опыт стал и последним.

Но стоит сказать и про достоинства плетеных снастей. Во-первых, при весенней ловле на течении им не страшны коряги и прочие быстро плывущие предметы. Во-вторых, прутья более долговечны, чем сеть, — постоянно стоящие в воде сетевые верши, особенно в непроточных прудах, достаточно быстро разрушаются под воздействием всевозможных микроорганизмов.

Кроме того, тяжесть плетеной морды может обернуться не только недостатком, но и достоинством. Представьте: весной вы приехали в загородный дом открывать сезон, работы невпроворот, а совсем рядом с домом бурлит вздувшаяся от талых вод речушка, на которой со дня на день ожидается ход щуки. Самое время выставить мережу или вершу — но без пригляда такую относительно легкую и компактную снасть не оставить. А вот с похищением тяжелой намокшей морды потенциальные злоумышленники едва ли станут возиться — ее срезанной веткой с торчащим сучком из воды не вытащить...

Наконец, по моим наблюдениям, некоторые рыбы (например, налим) во время нереста охотнее заходят в ловушки из прутьев. А форель из всех ловушек регулярно попадает исключительно в плетеные морды (правда, в особых условиях: когда быстрая и неглубокая форелевая речка вздувается и мутнеет от сильных дождей, и рыба ищет себе убежища, забиваясь под камни, под подмытые берега, в корни прибрежных деревьев и т. д.).

В связи с трудоемкостью плетения для изготовления морд часто используют готовые корзины, — например, цилиндрической формы оплетку, снятую с сорокалитровых бутылей из-под химических реактивов, горло снасти в таких случаях обычно делают сетевое.

Местами распространены безкаркасные морды из подручных материалов. Например, прямоугольный кусок металлической сетки (не рабицы) свертывают в виде цилиндра, шов в трех-четыре места скрепляют алюминиевой или медной проволокой. В цилиндр вставляют два конических горла, выкроенные из той же сетки, — и получается снасть, уловистостью несколько уступающая сетевой верше, но значительно превосходящая ее долговечностью и простотой изготовления.

Отдельно стоит сказать о миниатюрных мордах из пластиковых пивных или лимонадных бутылок (объемом 1,5–2 л). Щука, конечно же, в такую снасть не протиснется, — однако в арсенале «щукаря», ловящего на крючковые снасти, она весьма полезна, позволяя пополнять запас живцов без отрыва от основной ловли.

Снасть изготавливается в полевых условиях за считанные минуты, причем материал для изготовления валяется по берегам часто посещаемых водоемов в достатке. С бутылки ровно срезается верхняя, сужающаяся часть, переворачивается и вставляется внутрь на манер горла, в получившейся снасти кончиком ножа протыкается достаточное количество отверстий, сбоку привязывается груз, — и морда-малявочница готова. Приманкой служит

хлеб, а в улове преобладают верховки и мелкие пескари. Зимой, когда ловля живцов другими способами затруднена, очень удобно опустить в лунки 2–3 бутылки, переделанных в ловушки. Летом можно использовать в тех же целях и бутылки большего объема, из-под питьевой воды (5–6 л и более).

Очень близка к морде старинная снасть, именуемая *хвостушей*. Сам я ее в действии никогда не видел, поэтому ограничусь описанием, оставленным патриархом рыболовной литературы Аксаковым:

Хвостуша уже названием своим показывает, что должна иметь длинный хвост. Это род морды; она также сплетена из прутьев, только не похожа фигурой своей на бочонок, имеющий в середине более ширины, на который похожа морда. Хвостуша от самого переднего отверстия, которое делается и круглым, и овальным, и четырехугольным, все идет к хвосту уже и связывается внизу там, где оканчиваются прутья, кончики которых не обрубают; бока хвостуши в трех или четырех местах, смотря по ее длине, переплетаются вокруг поперечными поясами из таких же гибких прутьев, для того чтоб вдоль лежащие прутья связать плотнее и чтоб рыба не могла раздвинуть их и уйти. Хвостуша всегда бывает длиннее морды, и прутья, для нее употребляемые, потолще; к хвосту ее, и также к двум концам нижней стороны привязываются довольно тяжелые камни для погружения и плотного лежания хвостуши на дне, ибо она ничем другим на нем не утверждается; к тому же ставятся всегда на самом быстром течении, или, лучше сказать, падении, воды, потому что только оно может захлестать, забить рыбу в узкую часть, в хвост этой простой снасти, где, по тесноте, рыбе нельзя повернуться и выплыть назад, да и быстрина воды мешает ей сделать поворот. Мне случалось видеть хвостуши, до того полные рыбами, что задние или последние к выходу не умещались и до половины были наружи. Самое выгодное место для ставленья хвостуш — крутой скат воды, и самое выгодное время — спуск мельничных прудов, когда они переполняются вешнею водою, особенно если русло, по которому стремится спертый поток, покато. Я живо помню эту ловлю в моем детстве: рыбы в реке, на которой я жил, было такое множество, что теперь оно кажется самому мне невероятным; вешняка с затвором не было еще устроено, в котором можно поднимать один запор за другим и таким образом спускать постепенно накопляющуюся воду. Вешняк запружали наглухо, когда сливала полая вода, а весной, когда пруд наливался как полная чаша и грозил затопить плотину и прорвать, раскапывали заваленный вешняк. Вода устремлялась с яростью и размывала прошлогоднюю запруду до самого дна, до материка. Сильная покатость местоположения умножала водную быстрину, и я видал тут талую ловлю рыбы хвостушами, какой никогда и нигде не видывал после. Во всю ширину течения, в разных вколачивали заранее крепкие колья; к каждому, на довольно длинной веревке, привязывалась хвостуша так, чтобы ее можно было вытаскивать на берег не отвязывая. Впрочем, иногда веревка оканчивалась глухой петлей и надевалась на кол. Рыба, которая шла сначала вверх, доходя до крутого падения воды, отбивалась стремлением ее назад, а равно и та, которая скатывалась из пруда вниз по течению (что всегда бывает по большей части ночью), попадала в хвостуши, которые хотя не сплошным рядом, но почти перегораживали весь поток. Рыбы вваливалось невероятное множество и так скоро, что люди, закинув снасти, не уходили прочь, а стояли на берегу и от времени до времени, через полчаса или много через час, входили по пояс в воду, вытаскивали до половины набитые хвостуши разной рыбой, вытряхивали ее на берег и вновь закидывали свои простые снасти. На берегу была настоящая ярмарка: крик, шум, разговоры и беготня; куча баб, стариков и мальчишек таскали домой лукошками, мешками и подолами всякую рыбу; разумеется, немало было и простых зрителей, которые советовали, помогали и шумели гораздо более настоящих рыбаков. Все это довершалось ревом падающей воды, с шумом, пеной и брызгами разбивающейся о крепкое дно и колья с привязанными хвостушами. Много попадалось очень крупных голавлей, язей, окуней, линей (фунтов по семи) и особенно больших щук. Я сам видел, как

крестьянин, с помощью товарища, вытащил хвостушу, из которой торчал хвост щуки: весу в ней было один пуд пять фунтов. Не могу понять, как такая огромная и сильная рыба не выкинулась назад? Должно предположить, что стремление воды забило ее голову в узкий конец хвостуши, где она ущемилась между связанными прутьями и где ее захлестало водой; сверх того, натискавшаяся по бокам щуки другая рыба лишала ее возможности повернуться. Хвостуши, оставляемые на ночь, то есть часов на шесть, набивались рыбою только на четверть не вровень с краями, но сверху обыкновенно была мелкая плотва: вероятно, крупная рыба выскакивала.

С. Т. Аксаков «Полая вода и ловля рыбы в водополье».

Ловля стационарными ловушками

Ловушки, открытые сверху и постоянно стоявшие на одном месте — такие, что в не разобранном виде их перенести на другое место невозможно — с древнейших времен употреблялись для рыбной ловли.

Искусственные стационарные ловушки устанавливаются обычно на мелководье, там, где случается ход рыбы, и представляют из себя лабиринты из вбитых в дно палок, кольев и тому подобных материалов — зайти в них рыбе легко, а выйти затруднительно. Подобные конструкции, именуемые котцами (местные названия «коты» и «кисы»), когда-то были в большом употреблении, но сейчас ими ловят лишь в отдаленных и малонаселенных районах — в Сибири, на Крайнем Севере. Да и у нас, в Ленинградской области, есть отдаленные районы Заладожья, безлюдьем не уступающие самым глухим уголкам Сибири, где ловля котцами еще в ходу.

О конструкции и изготовлении котцев я достаточно много рассказал в книге «Карась. Все способы ловли» — при озерной ловле котцами именно караси составляют большую часть улова. Здесь же ограничимся примерной схемой (рис. 53), показывающей, как работает деревянный лабиринт: рыба не имеет заднего хода, не может плавать хвостом вперед, и, направленная крыльями ловушки в сужающийся спиральный коридор, вынуждена плыть по нему только вперед, пока не угодит в центральную камеру котцев. Оттуда, из камеры, ее и извлекают сачком при проверке снасти (заткнув сначала чем-либо входное отверстие камеры, обычно заранее припасенным обрезком доски).



Рис. 53. Схема центральной части классических котцев

Ловля котцами щук значительно отличается от аналогичной ловли карасей. Карасиные котцы ставятся на озерном мелководье, ловят ими круглый год (за исключением паводка, когда снасти полностью скрывает прибывшая вода и проверять их невозможно). Щука попадает туда случайно, в качестве прилова. Лишь в конце зимы, когда регулярно очищаемая ото льда центральная камера котцев становится для рыбы источником кислорода, щуки устремляются туда в достаточных количествах, но в основном небольшие, так называемые «костыли».

Специальные же озерные котцы для ловли щуки устраивают на низких берегах — на местах сухих в большую часть года, заливаемых водой лишь весной, в половодье. Именно туда устремляются щуки, приискивая удобные места для нереста — и попадают в

лабиринты из кольев или дранки. Точно так же устраиваются щучьи котцы на берегах больших и средних рек, разливающихся весной: колья вбиваются посуху, на низких, затапливаемых внешней водой луговинах. Плюс такого способа ловли очевиден: работать, изготавливая котцы, на суше гораздо удобнее, чем по колено, а то и по пояс в воде. Но из этого плюса проистекает и минус — трудно предугадать заранее уровень паводка, и при низком подъеме воды после малоснежной зимы котцы могут остаться сухими (если их зальет на глубину хотя бы 15 сантиметров, щуки попадаются, хоть и в меньших количествах).

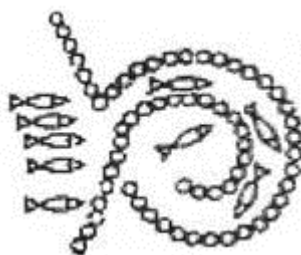
На маленьких речках, на ручьях и притоках, где паводок не так силен, чтобы залить прибрежные луга, котцы устанавливаются в самом водоеме, вбивая колья на мелководных местах — так, чтобы преградить путь весеннему ходу рыбы. На ручьях и маленьких речках не бывает такого мощного ледохода, как на больших реках, и котцы можно устанавливать заранее, осенью, в низкую воду.

Другая разновидность стационарных ловушек называется *катиской*. Отличие видно из рис. 54 — в центральную камеру катиски рыба попадает не через спиралевидный лабиринт, а через сужающуюся горловину, напоминающую горло верши или мережи. Нередко катиски строят сложные, многокамерные: попав в первую камеру, рыба ищет из нее выход, и попадает в горловину, ведущую в следующую камеру. Такие катиски более уловисты.



Рис. 54. Схема центральной части катиски

В остальном же ловля мало отличается от ловли котцами. Отличие в другом: если котцы — снасть архаичная, почти позабытая и крайне редко используемая, то катисками достаточно активно ловят на севере европейской части России, особенно в Карелии. Весьма распространена ловля катисками и в Финляндии (само слово катиска имеет финское происхождение).

Для привлечения щук при летней ловле катиской финны помещают в центральную камеру всевозможные блестящие предметы: старые блесны, осколки зеркал и т. д. Трудно сказать (как и в случае с фольгой, положенной в верши), насколько блеск неподвижных предметов способен привлечь хищников. Но хуже, наверное, не будет.

IV Прочие способы ловли

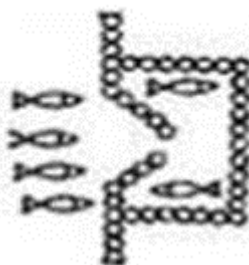
Рассказ о ловле щуки будет неполным, если не упомянуть некоторые способы и снасти, которые нельзя отнести ни к крючковым, ни к сетным, ни к рыболовным ловушкам.

Одни из них применялись в старые времена и ныне почти забыты, другие — например, ловля капканами — широко практикуются в северных регионах нашей страны, третьи — стрельба щук из лука и арбалета — только-только начинают проникать к нам из-за границы и обретать своих поклонников...

Итак, обо всем по порядку.

Ловля петлями

Признаюсь честно: сам я этой ловлей никогда не занимался, и не видел ее в исполнении других рыболовов, лишь читал о ней в старых изданиях. И далеко не уверен, что кто-то

сейчас такую рыбалку практикует. Поэтому упоминаю ее лишь ради полноты картины и ограничусь цитатой из книги Сабанеева:

Малоупотребительна, хотя очень легка, ловля щук петлями в летнюю жару, во время их «стойки» под берегом. Петля делается или из проволоки (лучше медной, отполированной), или свивается из волос (в 15–20 волос) и должна иметь 13–18 см в диаметре. Свободный коней ее привязывается к легкой палке 2–4 м длиной или же к обыкновенному, но очень крепкому и негибкому удилищу. Высмотрев притаившуюся под берегом щуку, начинают потихоньку опускать шестик с петлей и осторожно надевать ее с головы; полусонная щука легко позволяет это сделать, иногда даже не слышит прикосновения силка и только при слишком бесцеремонном обращении немного отодвигается назад. Как только петля будет пропущена за голову, т. е. приблизительно на 1/3 всей длины щуки, резким ударом захлестывают петлю, и если рыба невелика, то тем же движением выкидывают ее на берег. При очень сильном ударе проволочный силок может перерезать небольшую щуку пополам. Всего удобнее для этой ловли небольшие речки.

Ловля капканами

Щучий капкан — снасть уникальная, никак не укладывающаяся в классификацию рыболовных орудий. По принципу действия с ней схожи всевозможные удочки и донки с самоподсекателями, регулярно изобретаемые рыболовами, и т. н. «волжская дурилка», описанная еще Л. П. Сабанеевым, — но схожи весьма отдаленно; в отличие от многих других рыболовных названий, весьма условных, капкан и в самом деле больше всего похож на звероловный капкан, адаптированный к водным условиям.

Крючковой эту снасть не назвать, — скорее щучий капкан является неким гибридом крючковых орудий лова и колющих (острога, ружье для подводной охоты).



Рис. 55. Одинарный щучий капкан: а) в спущенном положении, б) во взведенном.

По слухам, щучьи капканы завезены к нам в середине XX века из Финляндии. Вполне возможно, что именно так и обстояло дело. По крайней мере в Финляндии капканы (называемый по-фински *iskukoukku* — ударный крючок) весьма популярны среди рыболовов, а в России наиболее распространены в северных регионах: Карелия, Архангельская область, республика Коми и т. д.

Конструкция.

Простейший щучий капкан (так называемый одинарный) — состоит из двух плоских изогнутых стержней с зазубренными острыми концами (см рис. 55). Стержни разной длины, и соединены шарнирно примерно посередине длинного стержня, а выступающие назад их концы притягивает друг к другу небольшая, но достаточно тугая спиральная пружина. К сторожку, удерживающему капкан в настороженном положении, привязывается леска, на которой снасть висит в толще воды (чаще вместо лески используется бечевка, плетеный шнур или проволока).

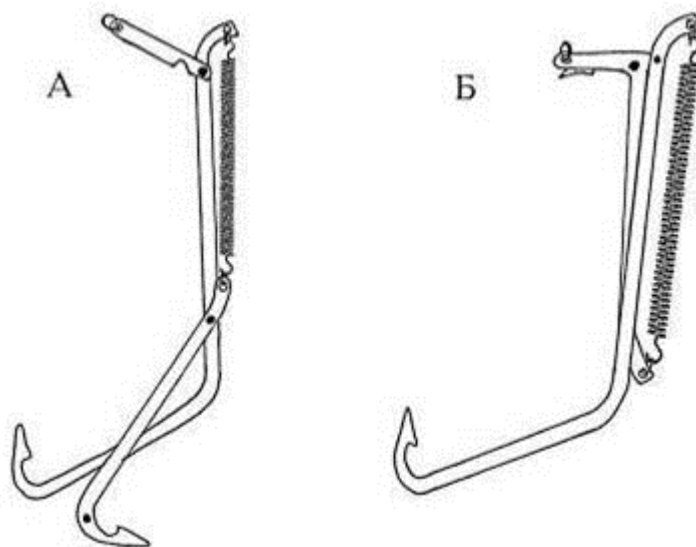
Размеры щучьих капканов зависят от размеров щук, преобладающих в водоеме, и, соответственно, размеров применяемого живца, — расстояние между зубцами настороженной снасти должно быть примерно в 2,5–3 раза превышать ширину насаженной на нижний зубец рыбки. Но капканы мелких размеров изготавливать смысла нет — если в водоеме преобладает мелкая щука-травянка (т. н. «костыль»), то удобнее ловить ее жерлицами, которые гораздо дешевле и проще в изготовлении и применении, чем капканы.

Максимальный размер теоретически не ограничен, и среди рыболовов гуляют легенды о таящихся в глухих медвежьих углах «рыбных клондайках», где местные жители насаживают на огромные, деревенскими кузнецами выкованные капканы здоровенных двухкилограммовых живцов, превышающих размерами среднюю добычу столичных кружочников и жерличников. И ловят щук соответствующих размеров.

Если приобрести капкан в магазине затруднительно, нетрудно изготовить их самому, обладая слесарными навыками, или же заказать знакомому слесарю. Материалом служит стальной прутки диаметром от 4 мм и выше, пружины используются любые, подходящие по размеру (некоторые рыболовы делают их из отрезков спиральной обмотки тросика сцепления).

Двойной капкан (рис. 56) устроен чуть сложнее, но принципиально ничем не отличается.



Рис. 56. Двойной щучий капкан.

Применение капканов. Живца насаживают на нижний зубец взведенного капкана, проводя его острие сбоку под кожей от брюшка до спинного плавника, — так, чтобы рыбка располагалась поперек плоскости капкана. Иногда живца пришивают к зубцу несколькими витками тонкой медной или стальной проволоки.

При наживлении капканов необходимо соблюдать максимальную осторожность, при неаккуратном обращении капкан способен серьезно травмировать пальцы.

Желательно, чтобы насадка хотя бы 1–2 часа оставалась живой, слегка шевелящейся, — тогда количество хваток увеличивается. Но в хороший жор (а при плохом капканы не используют) щука достаточно активно хватает и мертвую рыбку, лишь бы та была свежей. К

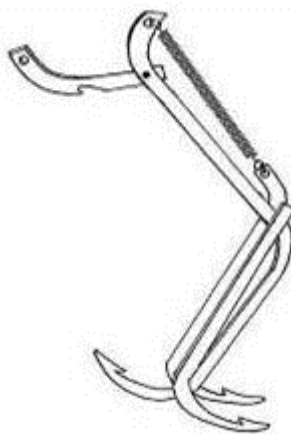
тому же резкие движения чересчур активного живца могут привести к холостому срабатыванию капкана.

Когда щука хватается наживку, несущая бечева срывает сторожок, и капкан захлопывается, пробивая зубцом верхнюю челюсть рыбы (двойной капкан — двумя зубцами).

Устанавливаются капканы вполводы или вблизи дна. Длина несущей бечеvy может быть различной в зависимости от особенностей места ловли. Вообще, установка капканов очень напоминает установку жерлиц, — бечева крепится к крепкому суку склоненного над водой дерева, к вершине наклонно воткнутого в дно шеста и т. д. Но, в отличие от жерлицы, капкан не нуждается в запасе лески или бечевки, который могла бы смотать схватившая живца щука.

Всякий, кто хоть немного разбирается в повадках щуки, поймет, что капканы возможно применять только там, где хищниц много и они не слишком активно преследуются рыболовами. Щука, достигшая в окрестностях крупного города размера, позволяющего ловить ее капканом, наверняка каких только снастей не повидала, и отнесется с подозрением к громоздкой и заметной металлической конструкции.

Как и многие неспортивные снасти, щучьи капканы имеют своих сторонников и ярых противников. Первые утверждают, что снасть эта наиболее щадящая: с нее не уходят травмированные крючком подранки. Противники возражают: нет, уходят, якобы кому-то где-то попадались щучки с разнесенной вдребезги верхней челюстью, — явно работа капкана.

Наверное, капкан с чересчур мощной пружиной и в самом деле способен разбить рыбе челюсть и не захватить ее (известно, что голодные щурята порой хватают живца, проглотить которого ни при каких условиях не способны), но это скорее исключение из правил, иначе бы водоемы, где ловят капканами, кишели бы искалеченной рыбой.

Как бы то ни было, в большинстве субъектов федерации на европейском севере России (кроме Вологодской области) ловля капканами разрешена любителям, с ограничением их числа у одного рыболова.

Большинство «щучарей» редко пользуются капканами не из-за запретов, а по иной причине: кружки, жерлицы и живцовые удочки не менее уловисты (даже более — в тех водах, где хищников мало, а рыбаков много), и при том гораздо проще в изготовлении и применении.

Однако при определенных условиях — например, в глубоких и сильно закоряженных омутах небольших лесных речек, если там водится крупная щука — капканы становятся единственной снастью, позволяющей рассчитывать на стабильный улов.

Охота на щуку

Рыболовные правила запрещают использовать для добычи рыбы любое огнестрельное оружие, в том числе и охотничье. Но стоило бы вставить тот же пункт в другие правила — в охотничьи. Потому что именно охотники чаще всего нарушают этот запрет. Так уж получилось, что короткая весенняя охота очень часто совпадает по времени с щучьим нерестом, а утки — главная наша водоплавающая дичь — любят держаться на тех же мелководьях, где нерестятся щуки.

И если охотник не видит ни нырков, ни крякв, разогнанных выстрелами соседей, но вдруг обнаруживает, что совсем рядом, чуть ли не под ногами, выплывает на мелководье крупная щука, — ну как тут удержаться и не пальнуть в воду? И жены охотников, вечером получая вместо селезней пару-тройку щук, с негодованием спрашивают: «Ты вообще-то куда ездил? На охоту? Или на рыбалку? Или к любовнице, — и перепутал, что купить, возвращаясь?»

Другой способ, которым охотники попутно с дичью добывают щук, распространен гораздо менее и требует некоторого дополнительного снаряжения. Второй раз охота на

водоплавающую дичь открывается в конце августа и продолжается всю осень. Вода на многих озерах уже достаточно прозрачная, и нередко охотник может увидеть невдалеке от своей лодки неподвижно застывшую у дна или вполводы крупную щуку. Однако стрелять в нее, как весной, бесполезно: толстый слой воды охраняет зубастую хищницу лучше любого бронежилета. Но если опустить ствол ружья поглубже в воду по направлению щуки и выстрелить, хищница будет не подстрелена, но оглушена гидроакустическим ударом. Одна беда: у ружья при этом взорвется заполненный водой ствол... Поэтому некоторые охотники берут с собой насадки для ружей — полуметровые обрезки старых резиновых шлангов (толстых, армированных). Насадку туго натягивают на ствол и опускают в воду по направлению к рыбе, но так, чтобы дульный срез оставался над поверхностью воды. Патроны можно использовать холостые, без дроби. После выстрела насадка разлетается в клочья, ружье же остается невредимым. А щука обычно переворачивается кверху брюхом, но не всплывает, опускается на дно. И чтобы не лезть в холодную воду, в комплекте с щучьими насадками обычно берут небольшой багор (только его рабочую часть, легко крепящуюся к веслу).

Глушение по первому льду

Этот старинный, но еще изредка употребляемый способ рыбалки более подробно описан в моей книге «Налим. Все способы ловли». Здесь же очень коротко напомним суть дела: сразу же по установлении первого, самого тонкого льда рыбы некоторых пород (в том числе и щуки) из-за резко изменившихся условий держатся у самой поверхности и хорошо видны сквозь прозрачный, не присыпанный снегом лед. Осторожно приблизившись, рыболлов оглушает рыбину сильным ударом по льду обухом топора или специальной деревянной колотушки, затем быстро разбивает лед и подхватывает добычу.

Стрельба из лука и арбалета

В нашей стране издавна охотились на рыбу с помощью лука лишь народы, у которых владение этим оружием являлось элементом национальной культуры, — например, татары или башкиры. Охотились весьма успешно, и наиболее частой добычей была именно щука — что связано с ее привычкой нереститься на мелководье, а летом застывать в сонном оцепенении невдалеке от поверхности воды.

Сейчас представители упомянутых народов утратили обычай с малолетства приучать детей к седлу и к луку, и эта охота в России практически исчезла. Да и рыболловные правила ее запрещают. Охотничьи тоже. Лишь для вымирающих народов Севера сделано исключение.

За границей ситуация иная. Например, в США охота из лука и арбалета по популярности уже начинает соперничать с охотой традиционной, существует Национальная ассоциация, промышленность широко выпускает все необходимое для стрельбы, начиная от оружия и заканчивая необходимыми мелочами.

Лицензия на отстрел из лука крупного зверя достаточно дорого стоит, поэтому в Америке стрельба по рыбе из лука и особенно из арбалета — весьма популярный спорт.

Арбалетная стрела-гарпун имеет специальную игловидную форму, которая позволяет стреле легко двигаться под водой, и наконечник с шарнирно укрепленной зазубриной, прижимающейся к наконечнику в полете и при вхождении в тело рыбы, но тут же отклоняющейся при обратном движении стрелы и надежно удерживающей добычу.

На затыльнике стрелы имеется маленький крючок, к которому привязывается капроновая нить, а сама нить, в свою очередь, намотана на шпулю (напоминающую аналогичную деталь безынерционной катушки), которая закреплена на арбалете.

В последние годы заокеанская мода стала добираться и к нам. В некоторых частных охотничьих угодьях любители «бесшумной охоты» уже вполне успешно занимаются

любимым спортом, пока что по зверю и дичи; идет лоббирование легализации лука и арбалета на федеральном уровне. Не исключено, что намечающиеся изменения коснутся и рыболовных правил.

А пока, в ожидании перемен, в продаже появились относительно дешевые китайские пистолеты-арбалеты, способные, по утверждению производителей, к охоте на рыбу: стрела-гарпун, шарнирная зазубрина, шпуля с нитью, все как у больших, даже лазерный целеуказатель зачем-то прилепили.



Рис. 57. Китайский пистолет-арбалет.

Производители врут: охотиться из этой игрушки можно лишь на мелкую щуку, но даже «костыля» весом 200–250 граммов можно уверенно взять только при выстреле с близкой дистанции.

Слишком мало натягивающее усилие — 12 кг (у классических луков, для сравнения, — 27 кг, у арбалетов — еще больше); слишком легкая пластиковая стрелка — а энергия летящего предмета, как мы помним из курса физики, прямо пропорциональна его массе.

В общем, китайский пистолет-арбалет — игрушка, хоть и продается порой в серьезных охотничьих магазинах. Тренироваться на мишенях с ним можно, а к водоему лучше не подходить.

Острога

Про охоту с острогой подробный разговор состоялся в моей книге «Налим. Все способы ловли», куда и адресую читателя.

Здесь лишь коротко скажу, что ночное лучение щуки ничем, в принципе, не отличается от аналогичной охоты на налима, и российские любители, не желающие конфликтовать с законом, охотятся с острогой в Финляндии, где этот спорт в большом почете и созданы все условия для недорогого рыболовного туризма: можно взять напрокат лодку, острогу и прочее снаряжение, заручиться помощью опытного инструктора и т. д.

Второй вид охоты с острогой на щуку — весной, на мелководье во время нереста — даже в либеральной Финляндии запрещен. Но и в России осталось мало браконьеров, промышляющих этим способом. И причина не только в рыбнадзоре, ревниво надзирающем за нерестилищами. Весенняя охота гораздо труднее, чем ночное лучение, — острогу приходится кидать на манер копья, порой на достаточно большое расстояние, для удачного попадания необходим не только хороший глазомер, но и длительная тренировка, для которой в нашей стране нет условий. Поэтому большинство щук на нерестилищах добывается из ружей, — как сказано выше, в основном охотниками, попутно со стрельбой водоплавающей

дичи.

Охотятся на щуку и летом, в середине жаркого дня, пользуясь манерой сытой хищницы застыть неподвижно в толще воды и близко подпускать лодку или идущего по берегу или в воде человека. Рыбалка эта трудная и малоудачливая: зачастую щука выходит из оцепенения, реагируя на взмах остроги или на ее медленное приближение в воде, да и не так просто отыскать хищницу в удобном для удара месте. Гораздо чаще щук бьют этим способом попутно с другой ловлей, имея в рюкзаке небольшую легкую острогу, изготовленную так, что ее можно быстро прикрепить к веслу, к телескопической рукояти подсачека и т. д.

На небольших форелево-лососевых речках Финляндии щук бьют острогами днем и ночью, не давая пощады даже самым мелким щурятам — но столь жестокое истребление вполне оправдано, даже необходимо, такой вот парадокс. Дело в том, что лососевые рыбы нерестятся в самых верховьях, в холодной родниковой воде, где другая рыба почти не водится. Но и пищи для мальков лососей там маловато — и они, подрастая, начинают скатываться чуть ниже, где вода теплее и пищи больше. Там-то и поджидает их зубастое щучье племя... Так что каждый заколотый на нерестовой лососевой речке щуренок — «карандаш» — это десятки сеголетков лосося, получающие лишний шанс дожить до взрослого возраста.

Наши мудрые законодотворцы таких методов защиты лосося не признают, надеясь обойтись одними запретами: не то что с острогой, — с легким спиннингом, рассчитанным не на лосося, а на окуней и щучек, на российских нерестовых лососевых речках появляться нельзя. Щуки, наверное, очень довольны этими пунктами наших рыболовных правил. Лососи — едва ли.

Приложение **Щука на кухне и на столе**

Холодная щука

Небольшую щуку (весом до 1,5 килограмма) очистить, выпотрошить и промыть. Сделать на спине глубокие надрезы и вставить туда половинки кружков лимона. Щуку посолить, уложить в гусятницу, добавить селедочное масло и сметану и запечь в горячей духовке. Готовую щуку переложить на блюдо, полить соусом, оставшимся от запекания, и хорошо охладить. Подавать к столу на следующий день, украсив готовое блюдо петрушкой и дольками помидоров.

Щука, запеченная с картофелем

Небольшую щуку (весом до 1,5 килограмма) очистить, выпотрошить, промыть и нарезать поперек на порции. Посолить и уложить на противень, смазанный жиром. По краям разместить заранее отваренный «в мундире», очищенный и нарезанный кружочками картофель. Все залить горячим рыбным бульоном, приготовленным с соответствующими специями, посыпать тертым сыром и запечь в хорошо разогретой духовке. Подать со свежим ржаным хлебом и салатом из квашеной капусты.

Фаршированная щука

Щуку очистить от чешуи, подрезать вокруг головы и у плавников кожу и осторожно снять ее «чулком», стараясь не повредить. Затем мясо отделить от костей и вместе с сырым репчатым луком пропустить через мясорубку, добавить размоченный в молоке черствый

белый хлеб и еще раз провернуть через мясорубку. Посолить, поперчить, добавить измельченный чеснок и сырое яйцо. В полученную массу добавить размягченное сливочное масло или маргарин, хорошо перемешать и развести молоком.

Полученным фаршем наполнить снятую кожу и голову (без жабр), сшить голову с «туловищем», завернуть в марлю и уложить фаршированную щуку на решетку в небольшой котел или широкую кастрюлю. Залить щуку бульоном, сваренным из рыбных костей. Положить лавровый лист, нарезанную морковь, свеклу, промытую шелуху лука, соль, душистый перец-горошек, закрыть крышкой и варить на медленном огне 1,5–2 часа.

Рыбу охладить, не вынимая из бульона; затем освободить от марли, ниток, выложить на блюдо, украсить зеленью и ломтиками лимона и полить процеженным бульоном, в котором варилась рыба.

Подавать с салатом из свеклы, с хреном.

К горячей фаршированной щуке в качестве гарнира лучше подать вареный картофель, капусту, морковь, стручковую фасоль.

Таким же способом можно фаршировать судака, сазана, треску, карпа.

Расход продуктов: рыба — 1 килограмм, белый хлеб — 100 граммов, молоко или вода — 120, репчатый лук — 280, масло или сливочный маргарин — 50, чеснок — 6 граммов, 1 яйцо, специи по вкусу.

Щука, запеченная по-московски

Картофель нарезать кружочками, обжарить и уложить по краям противня. Среднюю щуку (2–3 килограмма) очистить, разделить на филе и нарезать тонкими ломтиками. Посолить и обжарить в растительном масле до золотистого цвета, поместить в центр противня. На рыбу положить жареный лук, ломтики сваренных вкрутую яиц, нарезанные соломкой отварные, сушеные или свежие грибы. Все залить сметанным соусом и запечь в духовке.

Сметанный соус: голову, кости, хвост и плавники щуки отварить с кореньями и специями, небольшое количество получившегося бульона сгустить мучной заправкой, влить в него столько же сметаны, размешать и прокипятить.

Щука, запеченная с грибами

Подготовленную рыбу нарезать порционными кусками и сложить в керамическую или эмалированную посуду, посолить, поперчить, посыпать мелко нашинкованным репчатым луком и зеленью петрушки или укропа, добавить 1–2 лавровых листа. Залить сухим белым столовым вином или разведенным уксусом и отставить на 30 минут на холод.

Почистить и нарезать тонкими ломтиками белые грибы или шампиньоны. Выложить рыбу вместе с маринадом в сотейник, посыпать сверху грибами, сбрызнуть маслом и запекать в духовке 45–60 минут.

Расход продуктов: 500 граммов рыбы, 400 граммов грибов, 1 головка лука, 1–2 лавровых листа. 1 стакан жидкости, 2 столовые ложки масла.

Щука маринованная

Мелкую или среднюю щуку очистить, выпотрошить, промыть и разделить на порции. Уложить в керамическую или стеклянную посуду, пересыпая солью, и придавить сверху небольшим гнетом. Отставить на холод на одни сутки.

Отварить в слегка подсоленной воде луковицу, нарезанные кусочками корни петрушки и сельдерея. Опустить в кипящий отвар подготовленную рыбу на 10 минут, затем шумовкой вынуть ее. Добавить в отвар по вкусу уксус, лавровый лист, гвоздику, черный и душистый перец горошком, сахар. Опустить в кипящий маринад рыбу и проварить ее еще 10 минут.

Переложить рыбу в керамическую или стеклянную посуду, залить маринадом и охладить. Через сутки закуска готова. Подать с маринованными овощами, хреном.

Щука паровая

Филе средней щуки разделить на порции, посолить и отставить на холод. Тем временем из головы, хвоста и костей приготовить рыбный бульон, добавив в него необходимые специи. Уложить в один ряд на дно плоской кастрюли подготовленную рыбу, залить бульоном, чтобы куски рыбы были погружены в него ровно наполовину, посолить, плотно закрыть крышкой и варить при слабом кипении 15–20 минут. Когда мясо рыбы будет легко расслаиваться (это можно проверить вилкой), бульон надо процедить, заправить маслом, растертым с мукой, и проварить 15 минут. Снять с огня, заправить лимонным соком или винным уксусом по вкусу. Рыбу переложить на блюдо, залить соусом, вокруг рыбы разложить горячий отварной картофель.

Щука жареная с петрушкой

Среднюю щуку очистить, выпотрошить, промыть, разделить на филе, нарезать порционными кусками, посолить, поперчить и обвалить в муке. На сковороде хорошо разогреть жир (растительное масло с добавлением сливочного), а затем обжарить в нем рыбу с двух сторон на сильном огне. Выложить рыбу на подогретое блюдо. Промытые веточки петрушки промокнуть чистой салфеткой, опустить в жир, оставшийся от жарения рыбы, быстро обжарить и украсить ими рыбу. Полить рыбу оставшимся жиром. Подать с жареным картофелем и свежими огурцами.

Щука жареная с тертым сыром

Очищенную, выпотрошенную и промытую среднюю щуку разделить на филе и нарезать наискосок тонкими ломтиками. Посолить, поперчить, обвалить сначала в муке, затем обмакнуть в сметану, в которой размешан сырой желток, после этого обсыпать тертым сыром. Подготовленную таким образом щуку обжарить на разогретом жире (растительное масло с добавлением сливочного). Готовую рыбу уложить на блюдо, украсить сырыми овощами и кружками лимона. Подать с отварным рисом и маринованными овощами.